

MINISTERSTVO VNITRA
generální ředitelství Hasičského záchranného sboru České republiky
Kloknerova 26, pošt. příhr. 69, 148 01 PRAHA 414

Čj. MV-178228-2/PO-KIS-2019

Praha 14. února 2020

Počet listů: 43

Přílohy: 12/41

Schvaluji: genpor. Ing. Drahoslav Ryba v. r.
generální ředitel HZS ČR

ŘÁD RÁDIOVÝCH KOMUNIKACÍ
HASIČSKÉHO ZÁCHRANNÉHO SBORU ČESKÉ REPUBLIKY
A PŘI SOUČINNOSTI V INTEGROVANÉM ZÁCHRANNÉM SYSTÉMU

(účinnost od 1. dubna 2020)

Obsah

1.	Obecná ustanovení	4
2.	Provozní dokumentace ARS a DRS.....	6
2.1.	Popis a rozsah provozní dokumentace ARS a DRS.....	6
2.2.	Staniční protokol rádiových služeb.....	6
2.3.	Provozní deník řídicí stanice	6
3.	Analogová rádiová síť HZS ČR a při součinnosti v IZS.....	8
3.1.	Výklad pojmů pro ARS	8
3.2.	Oprávněnost provozu	8
3.3.	Organizace ARS.....	9
3.4.	Odpovědnost za provoz.....	10
3.5.	Kmitočtové dělení podle způsobu použití	11
3.6.	Selektivní volba.....	14
4.	Digitální rádiová síť	15
4.1.	Výklad pojmů pro DRS	15
4.2.	Oprávněnost provozu	15
4.3.	Organizace DRS.....	17
4.4.	Odpovědnost za provoz.....	17
4.5.	Dělení komunikačního prostředí podle způsobu použití.....	19
4.6.	Individuální adresa RFSI.....	21
4.7.	Datové služby.....	22
5.	Komunikační prostředí	23
5.1.	Rádiové sítě HZS ČR.....	23
5.2.	Celostátní rádiová síť.....	24
5.3.	Dílčí rádiové sítě HZS ČR	24
6.	Identifikace stanic – volací značka.....	27
6.1.	Používané volací značky	27
6.2.	Hlavní volací značka.....	27
6.3.	Volací značka přidělená ČTÚ.....	28
6.4.	Otevřená volací značka	28
6.5.	Oběžníková volací značka	29
7.	Povinnosti obsluhy stanice	30
7.1.	Předání a převzetí stanice	30
7.2.	Zkouška spojení u předávaných stanic	31

7.3.	Řídící stanice	31
8.	Pravidla rádiové komunikace	32
8.1.	Zahájení rádiové komunikace.....	32
8.2.	Zkouška spojení	32
8.3.	Vedení rádiové komunikace	32
8.4.	Vypnutí stanice	33
8.5.	Tísňová zpráva	33
9.	Organizace rádiové komunikace	34
9.1.	Organizační řízení	34
9.2.	Operační řízení.....	35
9.3.	KOPIS HZS kraje	39
10.	Seznámení a odborná příprava obsluhy stanic	41
10.1.	Seznámení.....	41
10.2.	Druhy odborné přípravy	41
10.3.	Organizace odborné přípravy obsluhy stanic.....	41
11.	Kontrolní činnost.....	43

Přílohy

Příloha č. 1 - Volací značky (prefixy) a kódy OPR selektivní volby

Příloha č. 2 - Indexy volacích značek

Příloha č. 3 - Statusy

Příloha č. 4 - RFSI (Regional network, Fleet, Subfleet, Individual)

Příloha č. 5 - Hlasové funkční adresy VFADR

Příloha č. 6 - Česká hláskovací tabulka

Příloha č. 7 - Žádost o udělení Dokladu opravňujícího k provozu v ARS (písemná forma)

Příloha č. 8 - Žádost o udělení Dokladu opravňujícího k provozu v DRS (písemná forma)

Příloha č. 9 - Údaje staničního protokolu rádiových služeb a provozního deníku řídicí stanice

Příloha č. 10 - Rozdělení územních kmitočtů ARS

Příloha č. 11 - Paměťové pozice stanic

Příloha č. 12 - Grafické přílohy

1. Obecná ustanovení

- 1.1. Hasičský záchranný sbor České republiky (dále jen „HZS ČR“):
- a) zajišťuje infrastrukturu a organizuje provoz v analogové rádiové síti HZS ČR a při součinnosti v IZS (dále jen „ARS“),
 - b) organizuje provoz v komunikačních prostředích IZS a komunikačních prostředích organizace 5 a 6 v digitální rádiové síti PEGAS (dále jen „DRS“).
- 1.2. Řád rádiových komunikací HZS ČR a při součinnosti v IZS (dále jen „Řád“) stanoví pravidla pro:
- a) vlastní rádiovou komunikaci bez omezení u HZS ČR, není-li Řádem nebo v Dokladu stanoveno jinak,
 - b) rádiovou komunikaci při součinnosti s ostatními subjekty,
 - c) plnění podmínek rádiové komunikace stanovené dalšími právními předpisy,
 - d) vedení stanovené dokumentace,
 - e) seznámení a provádění odborné přípravy obsluhy stanic.

1.3. Výklad pojmů

Pro účely tohoto Řádu se rozumí:

- a) **dálkově ovládaná stanice** - základnová stanice ovládaná linkovým nebo rádiovým spojem,
- b) **dílčí rádiová síť** - rádiová síť s topologií menší než síť celostátní nebo národní,
- c) **Doklad** - dokument HZS ČR opravňující jeho držitele k provozování stanic v ARS (Doklad ARS) nebo v komunikačních prostředích organizace 5 a 6 v DRS (Doklad DRS) za podmínek uvedených v tomto Dokladu a podmínek daných Řádem,
- d) **druhy stanic** - základnové, mobilní, přenosné, převaděče, příp. jiné,
- e) **elektronická komunikace** - přenos informace v jakékoli podobě po drátových, rádiových, optických nebo jiných přenosových systémech,
- f) **hláskovací tabulka** - kodifikované výrazy a způsoby pro předání informace při špatné slyšitelnosti, nebo v případě potřeby přesného předání této informace v rádiové komunikaci,
- g) **hlavní volací značka** - jednoznačný identifikační prvek každé stanice, tvořený prefixem a indexem, ve formátu Pxx yyy, Hxx yyy, nebo Lxx yyy. Prefix tvoří písmena P, H, nebo L a písmena A až Z na pozicích xx, index na pozicích yyy tvoří číslice 0 až 9,
- h) **funkce stanic** - hierarchické rozdělení stanic na úroveň řídicí a podřízenou/-é,
- i) **klíčování** - přepnutí stanice z režimu příjem do režimu vysílání pomocí klíčovacího tlačítka,
- j) **KOPIS HZS kraje** - krajské operační a informační středisko hasičského záchranného sboru kraje (dále jen „HZS kraje“),
- k) **letecký prostředek** - letoun a vrtulník,
- l) **letoun** - letadlo těžší než vzduch s pevnými nosnými plochami (křídly),
- m) **místně příslušné území** - území stanovené HZS kraje s definovaným komunikačním prostředím a řídicí stanicí,
- n) **mobilní stanice** - stanice napájená palubním napětím instalovaným v mobilním dopravním prostředku, resp. mobilní požární technice, vybavené anténou instalovanou na karosérii,
- o) **oběžníková volací značka** - volací značka pro předání zprávy řídicí stanice všem, většinou nebo předem definovaným stanicím vlastní sítě,
- p) **obsluha stanice** - osoba oprávněná obsluhovat stanice, která se zúčastňuje

- pravidelné odborné přípravy a je prokazatelně proškolená a přezkoušena na následující období,
- q) **odpovědná osoba** - statutární zástupce MV-generálního ředitelství HZS ČR (dále jen „MV-GŘ HZS ČR“) nebo žadatele o udělení, resp. držitele Dokladu, který jmenuje pověřenou osobu,
 - r) **OPIS MV-GŘ HZS ČR** - operační a informační středisko MV-GŘ HZS ČR (dále jen „OPIS GŘ“),
 - s) **Oprávnění** - dokument Českého telekomunikačního úřadu (dále jen „ČTÚ“), který stanovuje kmitočty, kmitočtové páry, volací značky a další technická a organizační opatření pro radiokomunikační provoz,
 - t) **OS ZÚ HZS ČR** - operační středisko Záchraného útvaru HZS ČR (dále jen „OS ZÚ“),
 - u) **otevřená volací značka** - slovní vyjádření, které definuje funkční zařazení obsluhy stanice v rádiových sítích zřizovaných zejména na místě zásahu, v rádiových sítích je nahrazujících při výuce, školení a výcviku, v rádiové komunikaci při součinnosti a v rádiových sítích ostatních,
 - v) **podřízená stanice** - ostatní stanice v rádiové síti (mimo stanici řídicí),
 - w) **pohyblivá stanice** - přenosná a mobilní stanice,
 - x) **pověřená osoba** - osoba jmenovaná odpovědnou osobou, která řídí a organizuje ARS a DRS v rámci působnosti vlastního subjektu a odpovídá za dodržování podmínek provozu stanovených Řádem a Dokladem v rádiové síti. Odpovědná osoba může jmenovat více pověřených osob. Tam, kde není pověřená osoba ustanovena, zajišťuje plnění jejích povinností přímo odpovědná osoba, případně velitel jednotky požární ochrany (dále jen „jednotka PO“),
 - y) **provozní deník řídicí stanice** - elektronický nebo písemný záznam o průběhu rádiové komunikace,
 - z) **přenosná stanice** - stanice napájená z vlastního akumulátoru vybavená vlastní anténou,
 - aa) **rádiová komunikace** - druh elektronické komunikace přenášející informaci rádiovými vlnami,
 - bb) **rádiová síť** - rádiová komunikace probíhající mezi více než dvěma stanicemi; jedna z nich musí být řídicí, ostatní jsou podřízené,
 - cc) **rádiový směr** - rádiová komunikace probíhající mezi dvěma stanicemi, kde ani jedna stanice není stanicí řídicí,
 - dd) **řídicí stanice** - určená stanice v rádiové síti, která usměrňuje provoz ve vlastní rádiové síti a je oprávněna použít oběžníkovou volací značku,
 - ee) **SCC (Single Channel Converter)** - AD/DA (analog-digitál / digitál-analog) převodník sloužící k propojení hlasové komunikace analogové a digitální rádiové sítě,
 - ff) **stanice** - radiostanice nebo terminál,
 - gg) **staniční protokol rádiových služeb** - záznam o předání, převzetí a zkoušce spojového prostředku po převzetí obsluhou (může být součástí i jiné, povinně vedené, dokumentace),
 - hh) **status** - informace o častém (předem definovaném) úkonu, informace o stavu zásahu při jeho řešení, povel pro ovládání technologie a informace o jejím stavu - nazýván též „kód typické činnosti“,
 - ii) **tranzitní zpráva** - informace předávaná od vysílající stanice na stanici přijímající cestou jedné nebo více zprostředkujících stanic,
 - jj) **vrtulník** - letadlo těžší než vzduch s rotujícími nosnými plochami (vrtulemi),
 - kk) **základnová stanice** - stanice se síťovým napáječem vybavená anténou instalovanou na objektu,
 - ll) **zkouška spojení** - ověření funkčního stavu stanice hlasovou komunikací.

2. Provozní dokumentace ARS a DRS

2.1. Popis a rozsah provozní dokumentace ARS a DRS

2.1.1. Provozní dokumentace ARS a DRS je vedena v rozsahu:

- a) staniční protokol rádiových služeb,
- b) provozní deník řídicí stanice.

2.1.2. Úpravy provozní dokumentace ARS a v DRS pro organizaci 5 a 6 lze provádět pouze v souladu se zásadami pro úpravu úředních listin. Chybně uvedené záznamy je možné upravovat pouze tak, aby i po provedené úpravě byl transparentní (viditelný a čitelný) původní záznam. U každé takto provedené změny musí být uvedeno datum změny a jednoznačná identifikace osoby, která takto záznam upravila. Chybí-li u provedené úpravy tyto údaje, je platný původně provedený záznam.

2.2. Staniční protokol rádiových služeb

2.2.1. Staniční protokol rádiových služeb je veden na každé požární stanici HZS kraje, v místech dislokace Záchraného útvaru HZS ČR (dále jen „ZÚ HZS ČR“) a dále na každém KOPIS HZS kraje, OS ZÚ a OPIS GŘ.

2.2.2. Staniční protokol rádiových služeb u stanic KOPIS HZS kraje, OS ZÚ a OPIS GŘ je součástí protokolu o předání služby na KOPIS HZS kraje, OS ZÚ a OPIS GŘ.

2.2.3. Staniční protokol rádiových služeb se pro stanice ARS a DRS určené pro výuku, školení a výcvik vede v upravené podobě ve Střední odborné škole požární ochrany a Vyšší odborné škole požární ochrany (dále jen „SOŠ PO a VOŠ PO“), v zařízeních MV-GŘ HZS ČR (dále jen „zařízení GŘ“) a v ZÚ HZS ČR.

2.2.4. Staniční protokol rádiových služeb obsahuje prokazatelnou formou provedené záznamy o všech stanicích, které jsou v daný den přebírány obsluhami do provozu (minimální povinně uváděné údaje ve staničním protokolu rádiových služeb jsou uvedeny v Příloze č. 9).

2.2.5. Staniční protokol rádiových služeb může být veden i formou samostatných listů sumarizovaných za období jednoho kalendářního roku, nebo v jiné služební dokumentaci.

2.2.6. Staniční protokol rádiových služeb musí být archivován nejméně po dobu jednoho roku od data posledního záznamu.

2.2.7. Staniční protokol rádiových služeb musí být po dobu archivace dostupný subjektům provádějícím kontrolní činnost.

2.2.8. Za správnost záznamů ve staničním protokolu rádiových služeb odpovídají předávající.

2.2.9. Staniční protokol rádiových služeb může být veden i u jednotek PO ostatních zřizovatelů a u složek IZS, a to v souladu s čl. 2.2.4. až 2.2.8.

2.3. Provozní deník řídicí stanice

2.3.1. U HZS ČR je provozní deník řídicí stanice veden ve formě zvukového záznamu na každém KOPIS HZS kraje, OS ZÚ a OPIS GŘ. Datum a čas zvukového záznamu musí být synchronizován s časovou základnou. U rádiových sítí na místě zásahu je jeho vedení doporučeno.

- 2.3.2. Provozní deník řídicí stanice na KOPIS HZS kraje, OS ZÚ a OPIS GŘ může být v případě selhání zvukového záznamu veden formou zápisu do dokumentace vedené na KOPIS HZS kraje, OS ZÚ a OPIS GŘ (minimální povinně uváděné údaje v provozním deníku řídicí stanice jsou uvedeny v Příloze č. 9).
- 2.3.3. U ostatních řídicích základnových stanic dílčích rádiových sítí HZS ČR je vedení provozního deníku řídicí stanice doporučeno v podobě zvukového záznamu, případně písemnou formou (minimální požadavky na vedení tohoto zápisu jsou uvedeny v Příloze č. 9).
- 2.3.4. Provozní deník řídicí stanice musí být archivován nejméně po dobu jednoho kalendářního roku.
- 2.3.5. Provozní deník řídicí stanice musí být po dobu archivace dostupný subjektům provádějícím kontrolní činnost.

3. Analogová rádiová síť HZS ČR a při součinnosti v IZS

ARS je provozována na základě Oprávnění, udělených ČTÚ pro MV-GŘ HZS ČR. K zajištění provozu je používána úzkopásmová kmitočtová modulace.

3.1. Výklad pojmů pro ARS

Pro účely tohoto Řádu se rozumí:

- a) **CTCSS (CONTINUOUS TONE-CODED SQUELCH SYSTÉM)** - oddělení provozu skupin radiostanic pracujících na stejném kmitočtu použitím odlišných tónů v „podhovorovém“ pásmu vysílaných při klíčování současně s relací,
- b) **hlavní provozní kmitočet** - kmitočet nebo kmitočtový pár pro zabezpečení rádiové komunikace mezi KOPIS HZS kraje, jednotkami PO a složkami IZS v rámci rádiové sítě místně příslušného území; dle členitosti terénu a taktických nebo operačních potřeb může být v rámci územní působnosti jednoho KOPIS HZS kraje více hlavních provozních kmitočtů,
- c) **kmitočtový kanál** (dále jen „kmitočet“) - část kmitočtového spektra určená k přenosu signálu; je vymezena středním kmitočtem a šířkou kanálu, slouží pro zabezpečení simplexního provozu,
- d) **kmitočtový pár** - nedělitelná dvojice kmitočtů s přesně definovanou vzájemnou kmitočtovou vzdáleností určená k přenosu signálu, slouží pro zabezpečení semiduplexního provozu,
- e) **radiostanice** - zařízení pro bezdrátový přenos signálů určené pro provoz v ARS,
- f) **rádiový převaděč** - zařízení pro zvýšení rádiového dosahu mezi radiostanicemi,
- g) **rádiový vykrývač** - zařízení sloužící pro vykrytí části místně příslušného území rádiovým signálem,
- h) **selektivní volba** - způsob signalizace na kmitočtu ARS, u které každému znaku volby odpovídá akustický tón s předem definovanými parametry,
- i) **TX / RX** - zkratka pro vysílací / přijímací kmitočet radiostanice,
- j) **ZVEI I** – jeden ze standardů selektivní volby, každému číslu a písmenu A až F odpovídá tón o definované frekvenci v hovorovém pásmu.

3.2. Oprávněnost provozu

- 3.2.1. Každý subjekt využívající ARS musí mít udělen platný Doklad ARS, který uděluje MV-GŘ HZS ČR žadatelům na dobu určitou, a to bezplatně.
- 3.2.2. O udělení Dokladu ARS žádá organizační složka HZS ČR v aplikaci IKIS II/spojová služba, jiný žadatel přednostně elektronickou formou ve webové aplikaci PORT.ALL, případně písemnou žádostí dle Přílohy č. 7 před zahájením využívání ARS, resp. před zprovozněním nové rádiové sítě. Identicky se postupuje i v případě plánovaných změn z hlediska druhu a počtu provozovaných radiostanic, rádiových převaděčů a rádiových vykrývačů, včetně změn v užívaných kmitočtech a kmitočtových párech. V žádosti se vždy uvádí jméno, příjmení a kontaktní údaje pověřené osoby. Žádost podává HZS kraje, ZÚ HZS ČR, Hasičský útvar ochrany Pražského hradu (dále jen „HÚOPH“), SOŠ PO a VOŠ PO a zařízení GŘ přímo MV-GŘ HZS ČR. Zřizovatelé ostatních jednotek PO nebo jimi pověřené osoby a další složky IZS podávají žádost cestou územně příslušného HZS kraje, s výjimkou případu dle čl. 3.2.3.
- 3.2.3. Žadatel s působností překračující územní příslušnost jednoho HZS kraje žádá o udělení Dokladu ARS přímo MV-GŘ HZS ČR, jehož povinností je zavést žádost do databáze (IKIS II/spojová služba) a konzultovat záměr na využití ARS s územně příslušnými

HZS krajů, na jejichž teritoriu má žadatel působnost, a vyžádat si jejich stanovisko.

- 3.2.4. Pověřená osoba za ARS u HZS kraje doporučí na žádosti jednotce HZS podniku, sboru dobrovolných hasičů (dále jen „SDH“) obce, SDH podniku a další složce IZS udělení Dokladu ARS:
- s ohledem na plošné rozmístění sil a prostředků jednotek PO a potřebu přímé součinnosti,
 - jestliže radiostanice (kromě radiostanic dalších složek IZS) splňují technické podmínky pro použití v požární ochraně ¹⁾,
 - lze-li předpokládat, že kmitočtů a kmitočtových párů Oprávnění nebude ze strany žadatele zneužito k jiným účelům, než jak je stanoveno v podmínkách Řádu a Dokladu ARS,
 - lze-li předpokládat, že žadatel nebude porušovat ostatní platné předpisy v oblasti elektronických komunikací.
- 3.2.5. Územně příslušný HZS kraje zavede žádost podanou dle čl. 3.2.2. do databáze (IKIS II/spojová služba). V případě doporučení k udělení Dokladu ARS navrhne v databázi a na formuláři žádosti konkrétní kmitočty a kmitočtové páry, volací značky, případně i selektivní volbu. Takto vyplněnou žádost zašle následně MV-GŘ HZS ČR.
- 3.2.6. MV-GŘ HZS ČR do 30 dnů na základě doporučení územně příslušného HZS kraje udělí, nebrání-li tomu žádné okolnosti, žadateli Doklad ARS, jehož kopie je územně příslušnému HZS kraje k dispozici v databázi. V případě udělení Dokladu ARS žadatelům s působností překračující územní příslušnost jednoho HZS kraje, je kopie k dispozici všem dotčeným HZS krajům. V uděleném Dokladu ARS se vždy uvede jméno, příjmení a kontaktní údaje pověřené osoby žadatele.
- 3.2.7. Dojde-li ke změně údajů uvedených v Dokladu ARS, je jeho držitel povinen do 30 dnů od této změny zažádat o udělení nového Dokladu ARS. Neučiní-li tak, ztrácí udělený Doklad ARS platnost.
- 3.2.8. Držitel Dokladu ARS je povinen nejméně 30 dnů před dobou uplynutí platnosti zažádat o jeho opětovné udělení, a to způsobem dle čl. 3.2.2., resp. čl. 3.2.3.
- 3.2.9. Po uplynutí doby platnosti Dokladu ARS nesmí jeho držitel ARS dále využívat.
- 3.2.10. Při zániku držitele Dokladu ARS nebo při ukončení využívání kmitočtů a kmitočtových párů, je držitel Dokladu ARS povinen o této skutečnosti informovat MV-GŘ HZS ČR a současně zabezpečit odprogramování kmitočtů ARS z radiostanic.
- 3.2.11. Opakované porušení provozní kázně v ARS, nebo nedodržování podmínek Dokladu ARS u podřízených rádiových sítí, řeší pověřená osoba územně příslušného HZS kraje cestou ředitele HZS kraje. Případné odejmutí Dokladu ARS je v kompetenci MV-GŘ HZS ČR.
- 3.3. Organizace ARS**
- 3.3.1. MV-GŘ HZS ČR, jako držitel Oprávnění poskytuje držitelům Dokladu ARS kmitočty a kmitočtové páry z udělených Oprávnění a je povinno řídit se ustanoveními Řádu.
- 3.3.2. Ostatní uživatelé ARS jsou na základě uděleného Dokladu ARS povinni řídit se ustanoveními Řádu a podmínkami uvedenými v Dokladu ARS.

¹⁾ Příloha č. 1 vyhlášky č. 69/2014 Sb., o technických podmínkách věcných prostředků požární ochrany.

3.4. Odpovědnost za provoz

3.4.1. MV-GŘ HZS ČR:

- a) je držitelem Oprávnění,
- b) zpracovává dokumentaci ARS a provádí její aktualizaci,
- c) organizuje ARS v České republice,
- d) doporučuje naprogramování paměťových pozic radiostanic v rozsahu stanoveném v Příloze č. 11,
- e) provádí kmitočtové plánování v ARS,
- f) je oprávněno udělovat žadatelům Doklad ARS, v němž stanoví kmitočty, kmitočtové páry a volací značky,
- g) vede centrální evidenci udělených Dokladů ARS,
- h) v případě opakovaného porušení provozní kázně nebo nedodržování podmínek Dokladu ARS stanovuje opatření k odstranění nedostatků, případně Doklad ARS odnímá,
- i) provozuje vlastní dílčí rádiovou síť,
- j) je zodpovědné za dodržování Řádu v rámci své působnosti,
- k) určuje význam a použití celostátně platných statusů v rozsahu Přílohy č. 3,
- l) určuje osobu odpovědnou za ARS v ČR a v rámci své dílčí rádiové sítě.

3.4.2. HZS kraje:

- a) organizuje ARS v rámci své územní působnosti,
- b) zodpovídá za dodržování Řádu v rámci své územní působnosti,
- c) žádá MV-GŘ HZS ČR o udělení Dokladu ARS pro potřeby HZS kraje,
- d) na základě uděleného Dokladu ARS provozuje dílčí rádiové sítě v rámci své působnosti,
- e) vyjadřuje se (v rámci své územní působnosti) k žádostem ostatních žadatelů o udělení Dokladu ARS, v případě kladného stanoviska do žádosti doplňuje navržené kmitočty, kmitočtové páry a volací značky,
- f) vede a aktualizuje evidenci Dokladů ARS v rámci své územní působnosti,
- g) aktualizuje dokumentaci ARS v rámci své územní působnosti,
- h) v rámci své územní působnosti je oprávněn stanovit způsob použití statusů v rozmezí od 60 do 96 odlišně od významu dle čl. 3.4.1. k),
- i) v případě opakovaného porušení provozní kázně, nebo nedodržování podmínek Dokladu ARS, navrhuje MV-GŘ HZS ČR opatření k odstranění nedostatků, případně odejmutí Dokladu ARS,
- j) určuje pověřenou osobu za ARS v rámci své působnosti,
- k) na KOPIS HZS kraje monitoruje všechny, jemu přidělené, hlavní provozní kmitočty a zodpovídá za provoz na nich.

3.4.3. HÚOPH:

- a) zodpovídá za dodržování Řádu v rámci své působnosti,
- b) žádá MV-GŘ HZS ČR o udělení Dokladu ARS pro potřeby vlastní činnosti,
- c) na základě uděleného Dokladu ARS provozuje dílčí rádiové sítě v rámci své působnosti,
- d) spolupracuje s HZS hl. m. Prahy při využívání ARS,
- e) po projednání s HZS hl. m. Prahy je oprávněn stanovit pro vlastní potřebu způsob použití statusů v rozmezí od 60 do 96 odlišně od významu dle čl. 3.4.1. k),
- f) v případě potřeby aktualizace dokumentace ARS informuje MV-GŘ HZS ČR a poskytuje nezbytnou součinnost při její aktualizaci,
- g) informuje MV-GŘ HZS ČR nebo HZS hl. m. Prahy o závadách při využívání ARS ve své působnosti,

- h) určuje pověřenou osobu za ARS v rámci své působnosti,
- i) řídící radiostanice monitoruje hlavní provozní kmitočty pro HÚOPH a zodpovídá za provoz na něm.

3.4.4. ZÚ HZS ČR, SOŠ PO a VOŠ PO a zařízení GŘ:

- a) zodpovídá za dodržování Řádu v rámci své působnosti,
- b) žádá MV-GŘ HZS ČR o udělení Dokladu ARS pro potřeby vlastní činnosti,
- c) na základě uděleného Dokladu ARS provozuje dílčí rádiové sítě v rámci své působnosti,
- d) spolupracuje s HZS krajů při využívání ARS,
- e) po projednání s místně příslušným HZS kraje je oprávněn stanovit pro vlastní potřebu způsob použití statusů v rozmezí od 60 do 96 odlišně od významu dle čl. 3.4.1. k),
- f) pro výuku, školení a výcvik používá k tomu určené kmitočty,
- g) v případě potřeby aktualizace dokumentace ARS informuje MV-GŘ HZS ČR a poskytuje nezbytnou součinnost při její aktualizaci,
- h) informuje MV-GŘ HZS ČR o závadách při využívání ARS ve své působnosti,
- i) určuje pověřenou osobu za ARS v rámci své působnosti.

3.4.5. Zřizovatel jednotky PO (kromě HZS ČR) a další složka IZS:

- a) v případě požadavku na využívání ARS žádá MV-GŘ HZS ČR cestou územně příslušného HZS kraje o udělení Dokladu ARS (v případě působnosti ve více krajích žádá přímo MV-GŘ HZS ČR dle čl. 3.2.3.),
- b) na základě uděleného Dokladu ARS provozuje dílčí rádiovou síť,
- c) zodpovídá za dodržování Řádu a podmínek uděleného Dokladu ARS,
- d) poskytuje podklady a nezbytnou součinnost při zpracování nebo aktualizaci dokumentace ARS,
- e) informuje HZS kraje o závadách při využívání ARS ve své působnosti,
- f) určuje pověřenou osobu za ARS v rámci své působnosti.

3.5. Kmitočtové dělení podle způsobu použití

3.5.1. Celostátní kmitočty, označené písmeny, popř. písmeny a číslicemi „K“, „N“, „I“, „S“, „P1“, „P2“, „V1“, „V2“:

- a) se používají na celém území České republiky,
- b) smí být provozovány pouze pro stanovené účely,
- c) se dělí na
 1. zásahové „K“, „N“, „I“, „S“,
 2. propojovací „P1“, „P2“,
 3. výcvikové „V1“, „V2“.

Ve SOŠ PO a VOŠ PO, v zařízeních GR a ZÚ HZS ČR se při výuce používají kmitočty označované navíc písmenem „s“, například „SK“.

3.5.2. Územní kmitočty, označené písmeny a číslicemi „U1“ až „U7“:

- se používají pro komunikaci mezi základnovými a pohyblivými radiostanicemi, pro komunikaci mezi pohyblivými radiostanicemi navzájem, případně na rádiových vykrývačích (rozdělení územních kmitočtů je uvedeno v Příloze č. 10),
- se používají pouze v rádiových sítích místně příslušného území,
- k oddělení provozu v jednotlivých sítích je použit CTCSS.

3.5.3. Kmitočtové páry, označené písmeny a číslicemi „A1“ až „A15“:

Použití kmitočtových párů	Kmitočtový pár	
	„A8“	„A1“ až „A7“ „A9“ až „A15“
jako náhrada zásahového kmitočtu v členitém terénu místa zásahu	X	
jako náhrada zásahového kmitočtu v objektech s instalovaným vnitřním anténním systémem pro analogový převaděč HZS ČR	X	
pro komunikaci mezi pohyblivými radiostanicemi	X	
při dočasné náhradě stálého převaděče převaděčem záložním i pro komunikaci se základnovými radiostanicemi	X	
s jednotným CTCSS ve všech sítích	X	
pro pokrytí členitého terénu rádiovým signálem stálými převaděči		X
pro komunikaci mezi základnovými a pohyblivými radiostanicemi, případně pro komunikaci mezi pohyblivými radiostanicemi navzájem		X
v rádiových sítích regionálních a v rádiových sítích místně příslušného území		X
s rozdílným CTCSS v jednotlivých sítích		X

Ve SOŠ PO a VOŠ PO a v zařízeních GR se při výuce používá jiný kmitočtový pár označovaný navíc písmenem „s“, například „sA“.

3.5.4. Kmitočty ostatní, označené písmeny a číslicemi „B1“ až „B9“ a kmitočtové páry ostatní, označené písmeny a číslicemi „C1“ až „C3“:

- se používají jako záložní a ovládací,
- mohou být použity v ostatních rádiových sítích, pro hlasový vstup do sirén a pro paging,
- jsou na SOŠ PO a VOŠ PO, v zařízení GR a v ZÚ HZS ČR použity pro výuku, školení, výcvik a pro vlastní účely,
- k oddělení provozu v jednotlivých sítích je použit CTCSS.

3.5.5. Kmitočty v pásmu 400 MHz označené písmeny a číslicemi „O1“ až „O3“ a kmitočtový pár v pásmu 400 MHz, označený písmenem a číslicí „X1“:

- se používají jako ovládací,
- k oddělení provozu v jednotlivých sítích je použit CTCSS.

3.5.6. Používat jiné kmitočty a kmitočtové páry, než udělené Dokladem ARS, není dovoleno s výjimkou:

- a) předání tísňové zprávy,
- b) předání tranzitní zprávy,
- c) vzájemné rádiové komunikace KOPIS HZS kraje s KOPIS HZS sousedících krajů,
- d) společného zásahu jednotek PO dvou nebo více krajů, kdy se zpravidla přechází na kmitočty a kmitočtové páry HZS kraje, na jehož území se zasahuje,
- e) zásahu jednotek PO na území sousedního kraje v rámci mezikrajské výpomoci,
- f) případu kdy nelze uskutečnit rádiovou komunikaci na přidělených kmitočtech a kmitočtových párech,
- g) rádiové komunikace odřadu, působí-li odřad mimo území vlastního HZS kraje, a to na základě rozhodnutí velitele zásahu.

3.6. **Selektivní volba**

3.6.1. Povolený standard selektivní volby je ZVEI I.

Selektivní volba ZVEI I:

- a) použité formáty
 - 1 x 6 tónů k adresnému volání; jsou označeny písmeny - OPRSTU.
 - jednotlivé tóny mají následující význam:

O	určuje stanice HZS ČR a HZS podniku nebo jednotky SDH obce a SDH podniku, případně další složky IZS (s vlastní volací značkou),
P, R	identifikují území nebo mají zvláštní určení,
S	definuje hlavní skupiny uživatelů ARS,
T, U	mají rozdílné významy v závislosti na tónu S,
 - 1 x 6 tónů k vyslání vlastní identifikace; jsou označeny písmeny OPRSTU,
 - 2 x 6 tónů k adresnému volání, kdy první skupina šesti tónů je adresa volané radiostanice a druhá skupina šesti tónů je identifikace volající radiostanice - OPRSTU, OPRSTU,
 - 1 x 8 tónů pro odeslání statusu z pohyblivých radiostanic na základnovou radiostanici, kdy prvních šest tónů je identifikace volající radiostanice a sedmý a osmý tón je status - OPRSTUVW,
 - 1 x 9 tónů pro potvrzení o přijetí statusu, kde první tón je D, dalších šest tónů je adresa, osmý a devátý tón je status - DOPRSTUVW,
- b) statusy označené písmeny VW a jejich význam jsou uvedeny v Příloze č. 3,
- c) selektivní volbu v ARS (případně doplněnou o status) není možné použít tam, kde
 - je nutno trvale sledovat provoz, např. v rádiových sítích velitele zásahu na zásahových kmitočtech,
 - by bránila v navázání rádiové komunikace jednotek PO, složek IZS nebo jiným radiostanicím v ARS, které neumožňují její zadávání a dekodování,
 - je použit SCC převodník v rádiových sítích zřizovaných na místě zásahu.

4. Digitální rádiová síť

DRS je provozována na základě Oprávnění uděleného ČTÚ pro Ministerstvo vnitra. Je to plně digitální rádiová síť s integrovanými hlasovými a datovými službami v evropsky harmonizovaném kmitočtovém pásmu, pracující ve standardu TETRAPOL.

4.1. Výklad pojmů pro DRS

Pro účely tohoto Řádu se rozumí:

- a) **BROADCAST** (Hlášení dispečera) - jednosměrná hlasová komunikace od oprávněného terminálu k definovaným terminálům. Na displejích terminálů příjemců se zobrazuje jako „HLÁŠENÍ“,
- b) **DIR** - komunikační prostředí určené pro provoz terminálů v přímém módu,
- c) **GatePro** - zařízení umožňující propojení dvou komunikačních prostředí v DRS,
- d) **IDR (Independent Digital Repeater)** - nezávislý digitální opakovač sloužící ke zvýšení rádiového dosahu mezi terminály,
- e) **IDR kanál** - komunikační prostředí vytvořené nezávislým digitálním opakovačem pro rádiovou komunikaci terminálů. Může nahrazovat systémovou skupinovou komunikaci nebo DIR na místě zásahu,
- f) **flotila** - skupina adresných rozsahů terminálů, obsahuje jednu nebo více organizací; flotila 5 obsahuje pouze organizaci 5, flotila 6 obsahuje pouze organizaci 6,
- g) **individuální volání** - privátní hlasová komunikace dvou terminálů (případně až 1+4 terminálů nebo terminálu s telefonním účastníkem) s využitím infrastruktury DRS,
- h) **komunikační prostředí** - rádiové prostředí pro komunikaci terminálů s příslušným oprávněním,
- i) **OCH** - otevřený kanál, komunikační prostředí pro provoz terminálů pod infrastrukturou sítě; má vlastní pokrytí, které je definováno pouze na jedné buňce DRS,
- j) **MOCH** - otevřený kanál, který má pokrytí definováno na více buňkách DRS,
- k) **organizace 5 a 6** - číselné označení organizací, které jsou určeny pro jednotky PO,
- l) **provozní řešení** - definované parametry nastavení infrastruktury a terminálů DRS,
- m) **RFSI (Regional network, Fleet, Subfleet, Individual)** - adresa terminálu ve formátu RRR F SS III,
- n) **systémová skupinová komunikace** - skupinová hlasová komunikace terminálů s využitím infrastruktury DRS,
- o) **terminál** - zařízení pro bezdrátový přenos signálů určené pro provoz v DRS,
- p) **TKG** - hovorová skupina, komunikační prostředí pro provoz terminálů pod infrastrukturou sítě; ve většině případů je definováno nejméně na všech buňkách DRS v dané regionální síti. Pokrytí sdílí s dalšími TKG,
- q) **třída služeb** - předem definovaná a nastavená oprávnění terminálu k využívání služeb DRS. Jsou uvedena v provozním řešení,
- r) **VFADR (Voice Function ADress)** - zkrácená volba individuálního volání na předem definovaný terminál nebo skupinu terminálů,
- s) **VPW (VePeaWay)** - doplňkové zařízení do vozidlových instalací, které zajišťuje funkce vozidlového opakovače.

4.2. Oprávněnost provozu

- 4.2.1. HZS ČR je oprávněn organizovat provoz DRS v komunikačních prostředích IZS a v komunikačních prostředích organizace 5 a 6 v rozsahu stanoveném provozním řešením.

- 4.2.2. Každá jednotka HZS podniku, SDH podniku, SDH obce nebo ostatní složka IZS využívající DRS v komunikačních prostředích určených pro organizaci 5 a 6 musí mít od územně příslušného HZS kraje udělen platný Doklad DRS, který je žadatelům (zřizovatelům jednotek PO nebo ostatním složkám IZS) udělován na dobu určitou.
- 4.2.3. O udělení Dokladu DRS žádá HZS podniku, SDH podniku, SDH obce, nebo ostatní složka IZS přednostně elektronickou formou ve webové aplikaci PORT.ALL, případně písemnou žádostí dle Přílohy č. 8 před zahájením využívání komunikačních prostředí určených pro organizaci 5 a 6 v DRS. Identicky se postupuje i v případě plánovaných změn z hlediska druhu a počtu provozovaných terminálů. V žádosti se vždy uvádí jméno, příjmení a kontaktní údaje pověřené osoby za DRS.
- 4.2.4. Pověřená osoba za DRS u HZS kraje uděluje na základě žádosti žadateli Doklad DRS:
- a) s ohledem na plošné rozmístění sil a prostředků jednotek PO a potřebu přímé součinnosti,
 - b) lze-li předpokládat, že komunikačních prostředí určených pro organizaci 5 a 6 v DRS nebude jednotka HZS podniku, SDH podniku, SDH obce nebo ostatní složka IZS zneužívat k jiným účelům, než jak je stanoveno v podmínkách Řádu a Dokladu DRS,
 - c) lze-li předpokládat, že jednotka HZS podniku, SDH podniku, SDH obce nebo ostatní složka IZS nebude porušovat ostatní platné předpisy v oblasti elektronických komunikací.
- 4.2.5. Územně příslušný HZS kraje zavede Doklad DRS do databáze (IKIS II/spojová služba).
- 4.2.6. Dojde-li ke změně údajů uvedených v Dokladu DRS, je jeho držitel povinen do 30 dnů od této změny zažádat o udělení nového Dokladu DRS. Neučiní-li tak, ztrácí udělený Doklad DRS platnost.
- 4.2.7. Držitel Dokladu DRS je povinen nejméně 30 dnů před dobou uplynutí platnosti zažádat o jeho opětovné udělení, a to způsobem dle čl. 4.2.3.
- 4.2.8. Po uplynutí doby platnosti Dokladu DRS nesmí jeho držitel komunikační prostředí určené pro organizaci 5 a 6 v DRS dále využívat.
- 4.2.9. Při zániku držitele Dokladu DRS nebo při ukončení využívání komunikačních prostředí určených pro organizaci 5 a 6, je držitel Dokladu DRS povinen o této skutečnosti informovat územně příslušný HZS kraje a současně zabezpečit smazání příslušných nastavení terminálů.
- 4.2.10. Jednotka HZS podniku, jednotka SDH podniku a jednotka SDH obce, která má zájem využívat komunikační prostředí DRS nad rámec definovaný provozním řešením pro organizaci 5 a 6, žádá o úpravu provozního řešení ostatních organizací přímo vlastníka sítě. Ten si vyžádá stanovisko subjektu zodpovědného za dané komunikační prostředí a následně rozhodne o kladném či záporném vyřízení žádosti. V případě kladného vyřízení stanoví žadateli podmínky začlenění do komunikačního prostředí DRS nad rámec definovaný pro organizaci 5 a 6 a upraví provozní řešení DRS.
- 4.2.11. Organizační složka HZS ČR, která má zájem využívat komunikační prostředí DRS nad rámec definovaný provozním řešením pro organizaci 5 a 6, žádá o úpravu provozního řešení cestou MV-GŘ HZS ČR.
- 4.2.12. Opakované porušení provozní kázně v DRS, nebo nedodržování podmínek Dokladu DRS, řeší pověřená osoba územně příslušného HZS kraje cestou ředitele HZS kraje. V kompetenci ředitele HZS kraje je i případné odejmutí Dokladu DRS.

4.3. Organizace DRS

Vlastníkem a provozovatelem DRS je na základě Oprávnění Ministerstvo vnitra. Podle interního předpisu Ministerstva vnitra organizuje tuto síť MV-GŘ HZS ČR u HZS ČR a ostatních uživatelů v organizaci 5 a 6.

4.4. Odpovědnost za provoz

4.4.1. MV-GŘ HZS ČR:

- a) navrhuje a nechává realizovat změny provozního řešení pro organizaci 5 a 6 v jednotlivých regionálních sítích,
- b) stanovuje pravidla využití přidělených komunikačních prostředí pro organizaci 5 a 6 a komunikačních prostředích IZS,
- c) doporučuje naprogramování paměťových pozic terminálů organizace 5 a 6 v rozsahu stanoveném v Příloze č. 11,
- d) určuje význam a použití celostátně platných statusů organizace 5 a 6 v rozsahu Příloze č. 3
- e) vyjadřuje se vlastníkovi DRS k žádostem dalších složek IZS a subjektů kritické infrastruktury o zařazení do DRS,
- f) stanovuje pravidla pro rádiovou komunikaci složek IZS z dalších organizací DRS v komunikačních prostředích organizace 5 a 6 při součinnosti,
- g) stanovuje třídy služeb pro organizaci 5 a 6,
- h) provozuje dílčí rádiové sítě v rámci své působnosti,
- i) je zodpovědné za dodržování Řádu v rámci své působnosti,
- j) určuje osobu odpovědnou za DRS v organizaci 5 a 6,
- k) na OPIS GŘ monitoruje všechny, jemu přidělené, systémové skupinové komunikace a zodpovídá za provoz na nich.

4.4.2. HZS kraje:

- a) organizuje provoz DRS v komunikačních prostředích organizace 5 a 6 a v komunikačních prostředích IZS v rámci své územní působnosti,
- b) zodpovídá za dodržování Řádu v rámci své územní působnosti,
- c) je oprávněn udělovat (v rámci své územní působnosti) jednotkám HZS podniku, SDH podniku, SDH obce a ostatním složkám IZS Doklad DRS,
- d) vede a aktualizuje evidenci Dokladů DRS v rámci své územní působnosti,
- e) podává na MV-GŘ HZS ČR informace o požadavcích na zlepšení fungování DRS a o závadách při jejím využívání,
- f) uplatňuje požadavky na změny v provozním řešení v rámci své působnosti,
- g) v rámci své územní působnosti je oprávněn stanovit způsob použití statusů v rozmezí od 60 do 96 odlišně od významu dle čl. 4.4.1.d),
- h) v případě opakovaného porušení provozní kázně, nebo nedodržování podmínek Dokladu DRS, stanovuje opatření k odstranění nedostatku, případně Doklad DRS odnímá,
- i) je oprávněn vyžadovat dočasné operativní změny provozního řešení přímo na pracovišti Národního dohledu sítě PEGAS a následně informovat OPIS GŘ,
- j) určuje pověřenou osobu za DRS v rámci své působnosti,
- k) na KOPIS HZS kraje monitoruje všechny, jemu přidělené, systémové skupinové komunikace, včetně systémové skupinové komunikace IZS, a zodpovídá za provoz na nich.

4.4.3. ZÚ HZS ČR:

- a) zodpovídá za dodržování Řádu v rámci své působnosti,
- b) provozuje dílčí rádiové sítě v rámci své působnosti,
- c) spolupracuje s HZS krajů při využívání DRS,
- d) podává na MV-GŘ HZS ČR informace o požadavcích na zlepšení fungování DRS a o závadách při jejím využívání,
- e) uplatňuje požadavky na změny v provozním řešení v rámci své působnosti,
- f) určuje pověřenou osobu za DRS v rámci své působnosti,
- g) řídicí terminál na OS ZÚ monitoruje přidělenou celostátní skupinovou systémovou komunikaci ZÚ HZS ČR a zodpovídá za provoz na ní,
- h) řídicí terminály dílčích rádiových sítí v místech dislokace monitorují přidělené systémové komunikace pro ZÚ HZS ČR, a zodpovídají za provoz na nich.

4.4.4. HÚOPH:

- a) zodpovídá za dodržování Řádu v rámci své působnosti,
- b) provozuje dílčí rádiové sítě v rámci své působnosti,
- c) spolupracuje s HZS hl. m. Prahy při využívání sítí DRS,
- d) podává na MV-GŘ HZS ČR informace o požadavcích na zlepšení fungování DRS a o závadách při jejím využívání,
- e) uplatňuje požadavky na změny v provozním řešení v rámci své působnosti,
- f) po projednání s HZS hl. m. Prahy je oprávněn stanovit pro vlastní potřebu způsob použití statusů v rozmezí od 60 do 96 odlišně od významu dle čl. 4.4.1.d),
- g) určuje pověřenou osobu za DRS v rámci své působnosti,
- h) řídicí terminál monitoruje přidělenou systémovou komunikaci pro HÚOPH a zodpovídá za provoz na ní.

4.4.5. SOŠ PO a VOŠ PO, zařízení GŘ:

- a) organizuje DRS v rámci své působnosti,
- b) zodpovídá za dodržování Řádu v rámci své působnosti,
- c) spolupracuje s HZS kraje při využívání komunikačního prostředí,
- d) po projednání s místně příslušným HZS kraje je oprávněna/-o stanovit způsob použití statusů, která nemají určený význam dle čl. 4.4.1.d) pro vlastní potřebu,
- e) podává na MV-GŘ HZS ČR informace o požadavcích na zlepšení fungování DRS a o závadách při jejím využívání,
- f) uplatňuje požadavky na změny v provozním řešení v rámci své působnosti,
- g) pro výuku je oprávněna/-o používat nestandardní třídy služeb,
- h) určuje pověřenou osobu za DRS v rámci své působnosti,
- i) řídicí terminály monitorují, v daném místě přidělené, systémové komunikace pro SOŠ PO a VOŠ PO, nebo pro zařízení GŘ a zodpovídají za provoz na nich.

4.4.6. Jednotka PO (kromě HZS ČR) a ostatní složka IZS:

- a) žádá HZS kraje o možnost využívání komunikačních prostředí organizace 5 a 6 v DRS,
- b) zodpovídá za dodržování Řádu v rámci své působnosti,
- c) na základě uděleného Dokladu DRS provozuje dílčí rádiovou síť,
- d) informuje HZS kraje o závadách při využívání DRS,
- e) určuje pověřenou osobu za DRS v rámci své působnosti.

4.5.2. Celostátní systémové skupinové komunikace s využitím infrastruktury:

- a) ODŘAD (TKG 1500) - komunikační prostředí definované v DRS pro terminály organizace 5, určené pro rádiovou komunikaci v případě vyslání odřadu. Velitel odřadu komunikuje s OPIS GŘ, s KOPIS HZS kraje nebo OS ZÚ odkud je odřad vyslán a s KOPIS HZS kraje, kam je vyslán. Rádiová komunikace začíná zkouškou spojení před výjezdem odřadu a končí příjezdem na místo určení a přechodem na komunikační prostředí určené velitelem zásahu (štábem nebo KOPIS HZS kraje) pro místo nasazení. NESLOUŽÍ PRO KOMUNIKACI UVNITŘ ODŘADU. Tato TKG slouží také jako kontaktní komunikační prostředí s vrtulníkem letecké služby Policie ČR (dále jen „PČR“). NESLOUŽÍ PRO KOMUNIKACI S VRTULNÍKEM LETECKÉ SLUŽBY PČR NA MÍSTĚ ZÁSAHU,
- b) ASISTENČNÍ MV-GŘ HZS ČR (TKG 1509) - komunikační prostředí pro rádiovou komunikaci definovaných terminálů MV-GŘ HZS ČR při zajišťovaných činnostech,
- c) OPERATIVNÍ HZS ČR (TKG 599) - komunikační prostředí předdefinované v DRS pro dočasné výjimečné celorepublikové, nebo multiregionální, použití. Oprávnění terminálům pro možnost rádiové komunikace musí nastavit pracoviště Národního dohledu sítě PEGAS na základě požadavku MV-GŘ HZS ČR,
- d) ZÚ HZS ČR (TKG 502) - komunikační prostředí definované v DRS pro terminály ZÚ HZS ČR. Je určeno pro řízení a koordinaci sil a prostředků ZÚ HZS ČR v rámci ČR.

4.5.3. Územní hlasové skupinové komunikace s využitím infrastruktury:

- a) územní TKG - hlavní komunikační prostředí určené pro rádiovou komunikaci mezi základnovými a pohyblivými terminály, případně mezi pohyblivými terminály navzájem. Vyjíždí-li jednotka PO k zásahu v rámci kraje, ale mimo svůj územní odbor (sektor), musí se při výjezdu přepnout na TKG použitou na místě zásahu. Jede-li jednotka PO v rámci kraje mimo svůj územní odbor (sektor) a nejedná se o zásahovou činnost, zůstává na své územní TKG,
- b) TKG 150 - alternativní komunikační prostředí umožňující KOPIS HZS kraje přerazení rádiové komunikace z územní (sektorové, městské) TKG (např. při dlouhotrvajícím zásahu, při zásahu s četným rádiovým provozem, nebo při zásahu jednotek HZS ČR a SDH z různých územních odborů). Pro rádiovou komunikaci v jiném, než vlastním, kraji se používá jako kontaktní s místně příslušným KOPIS HZS kraje,
- c) akční TKG - alternativní komunikační prostředí umožňující KOPIS HZS kraje přerazení rádiové komunikace z územní (sektorové, městské) TKG (např. při dlouhotrvajícím zásahu, při zásahu s četným rádiovým provozem, nebo při zásahu jednotek PO z různých územních odborů). Toto komunikační prostředí lze použít také v taktické úrovni na místě rozsáhlých zásahů. Velitel zásahu však musí požádat místně příslušné KOPIS HZS kraje o přidělení jedné z akčních TKG. O dočasné přidělení jedné akční TKG pro odbornou přípravu, výcvik a školení jednotky PO může požádat místně příslušné KOPIS HZS kraje i vedoucí zaměstnání,
- d) BROADCAST HZS ČR (MOCH 190) - komunikační prostředí určené pro jednosměrnou komunikaci od KOPIS HZS kraje, na kterou nelze v tomto komunikačním prostředí odpovědět. Využívá se ke sdělení informace obsluhám všech terminálů organizace 5 a 6, které jsou zaregistrovány pod všemi buňkami dané regionální sítě (VZOR: „**HLÁŠENÍ POS 100, všechny jednotky jedoucí k dopravní nehodě do Nošovic se přepnou na hovorovou skupinu 1 AKCE 1531, konec**“),

e) další územní hlasové skupinové komunikace s využitím infrastruktury

- TKG HÚOPH
- TKG ZÚ HZS ČR
- TKG SOŠ PO a VOŠ PO
- TKG ŠVZ HZS ČR
- akční TKG SOŠ PO a VOŠ PO
- akční TKG ŠVZ HZS ČR
- BROADCAST SOŠ PO a VOŠ PO;

tato komunikační prostředí jsou určena jako prioritní (případně alternativní) pro vlastní činnost, výuku, školení a výcvik u MV-GŘ HZS ČR, HÚOPH, v místech dislokace ZÚ HZS ČR, na SOŠ PO a VOŠ PO a na střediscích ŠVZ HZS ČR,

f) EMOCH (MOCH 199) – komunikační prostředí automaticky vytvořené v DRS po stisknutí tlačítka nouze u terminálu organizace 5 nebo 6 zaregistrovaného pod některou buňkou regionální sítě. Je určeno k rádiové komunikaci terminálu v tísni s KOPIS daného HZS kraje, případně dalšími terminály, k tomu určenými provozními řešeními.

4.5.4. Územní hlasové skupinové komunikace s využitím infrastruktury při součinnosti složek IZS:

- a) TKG 112 - komunikační prostředí definované v DRS zejména pro kontakt s operačními středisky základních složek IZS, případně i pro nezbytnou rádiovou komunikaci složek IZS a ostatních uživatelů DRS při součinnosti,
- b) TKG 600 až 613 - komunikační prostředí, které může být definováno v DRS v jednotlivých krajích, sloužící pro vzájemnou rádiovou komunikaci základních složek IZS při součinnosti. Podrobnosti jsou uvedeny v Příloze č. 12.

4.5.5. Individuální hlasová komunikace s využitím infrastruktury:

- a) individuální volání je adresná rádiová komunikace mezi dvěma terminály, sestavená zadáním RFSI, volbou RFSI na paměťové pozici či ze seznamu, nebo pomocí zkrácené volby VFADR dle Přílohy č. 5,
- b) konference 1+4 je druh individuálního volání sestavený na terminálu volajícího zadáním dalších (maximálně čtyř) RFSI terminálů, zaregistrovaných pod buňkami stejné regionální sítě,
- c) v rámci individuální rádiové komunikace lze využít vstup do telefonní sítě.

4.6. **Individuální adresa RFSI**

K identifikaci terminálů v DRS se využívá číslo RFSI. Je to jedinečná adresa terminálu, které ve většině případů odpovídá i jeho hlavní volací značka. Výjimky jsou z technologických důvodů u terminálů OPIS GŘ, KOPIS HZS kraje a OS ZÚ.

4.6.1. Skladba RFSI:

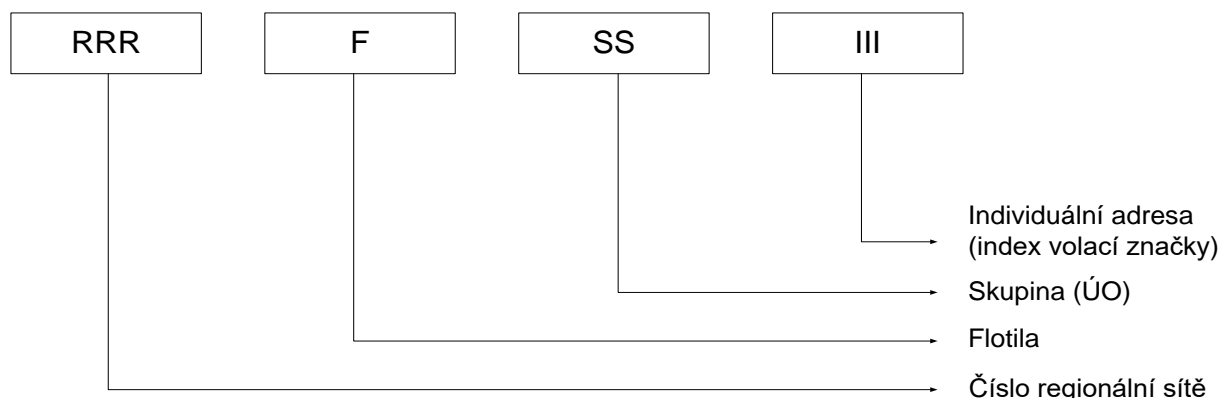

Jednotlivé části RFSI jsou popsány v Příloze č. 4.

4.7. Datové služby

DRS umožňuje přenos krátkých datových zpráv.

4.7.1. Statusy v DRS:

- jsou pro terminály organizace 5 a 6 uvedeny v Příloze č. 3
- mají u terminálů různých organizací rozdílný význam. Z uvedeného důvodu terminály jiných organizací (než 5 a 6) pro komunikaci s KOPIS HZS kraje statusy nepoužívají. Výjimkou může být požadavek na ovládní některých technologií HZS kraje (např. semaforey, vrata) terminály jiné organizace,
- jsou směřovány
 - Status REG - vždy na definovanou RFSI adresu KOPIS vlastního HZS kraje, bez ohledu na to, ve které regionální síti je odesílající terminál zaregistrován pod některou buňkou sítě,
 - Status IND - vždy na individuální adresu RFSI (konkrétní terminál).

4.7.2. SMS:

- krátká textová zpráva, která může mít nejvíce 160 znaků,
- pro přenos krátkých textových zpráv se v DRS využívá
 - SMS IND – krátká textová zpráva na individuální adresu RFSI (konkrétní terminál).

4.7.3. Údaje o poloze terminálu:

Rádiový terminál může být vybaven vestavěným přijímačem polohy, případně k němu může být připojen externí přijímač polohy, nebo příslušenství s vestavěným přijímačem polohy. Údaje o poloze terminálu jsou v DRS odesílány automaticky.

5. Komunikační prostředí

5.1. Rádiové sítě HZS ČR

Rádiové sítě HZS ČR jsou tvořeny stanicemi HZS ČR, případně i stanicemi jednotek PO ostatních zřizovatelů a dalších složek IZS při součinnosti, a to:

- v komunikačních prostředích ARS,
- v komunikačních prostředích určených pro organizaci 5 a 6 v DRS,
- v komunikačních prostředích IZS v DRS.

Tyto sítě jsou organizovány většinou jako stálé rádiové sítě s nepřetržitým provozem.

5.1.1. Rádiové sítě HZS ČR se používají zejména:

- a) ke vzájemné komunikaci mezi KOPIS HZS kraje, OPIS GŘ a OS ZÚ,
- b) ke vzájemné komunikaci KOPIS HZS kraje, OPIS GŘ, OS ZÚ a jednotek PO,
- c) ke vzájemné komunikaci mezi jednotkami PO,
- d) ke vzájemné komunikaci mezi jednotkami PO a dalšími složkami IZS při součinnosti,
- e) ke komunikaci na místě zásahu,
- f) k přenosu dat,
- g) k vyhlášení poplachu jednotkám PO,
- h) k výuce, školení a výcviku.

5.1.2. Na základnových stanicích KOPIS HZS kraje musí být zajištěno současné nepřetržité sledování (monitorování) s možností vstupu do rádiové komunikace:

- a) v DRS
 - přidělených systémových skupinových komunikací HZS ČR dle provozního řešení,
 - přidělených systémových skupinových komunikací IZS dle provozního řešení,
 - dočasně zpřístupněných systémových skupinových komunikací, přidělených pro řešení zásahů a plnění služebních úkolů,
- b) v ARS
 - hlavních provozních kmitočtů místně příslušných území.

5.1.3. Na základnových stanicích OPIS GŘ a OS ZÚ musí být zajištěno současné nepřetržité sledování (monitorování) s možností vstupu do rádiové komunikace:

- a) v DRS
 - přidělených systémových skupinových komunikací HZS ČR dle provozního řešení,
- b) v ARS
 - kmitočtů dílčích rádiových sítí v rámci své působnosti, jsou-li provozovány.

5.2. Celostátní rádiová síť

Popis sítě:

- a) je provozována pouze v DRS,
- b) je zřizována na základě provozního řešení,
- c) je tvořena všemi, případně pouze definovanými, terminály organizace 5 ve všech regionálních sítích,
- d) je organizována jako rádiová síť s nepřetržitým provozem, nebo provozem časově omezeným,
- e) řídicími terminály jsou terminály OPIS GŘ a OS ZÚ.

Použití:

Používá se ke vzájemné komunikaci oprávněných terminálů v rámci všech regionálních sítí.

5.3. Dílčí rádiové sítě HZS ČR

V rámci ARS a DRS jsou provozovány dílčí rádiové sítě:

- a) multiregionální rádiové sítě,
- b) regionální rádiové sítě,
- c) rádiové sítě místně příslušného území,
- d) rádiové sítě na místě zásahu,
- e) rádiové sítě ZÚ HZS ČR,
- f) rádiové sítě HÚOPH,
- g) rádiové sítě SOŠ PO a VOŠ PO,
- h) rádiové sítě zařízení GŘ,
- i) ostatní rádiové sítě.

5.3.1. Multiregionální rádiová síť

Popis sítě:

- a) je provozována pouze v DRS,
- b) je zřizována na základě provozního řešení,
- c) je tvořena všemi, případně pouze definovanými, terminály organizace 5 a 6 v začleněných regionálních sítích,
- d) je organizována jako rádiová síť s nepřetržitým provozem, nebo provozem časově omezeným,
- e) řídicí terminál určuje MV-GŘ HZS ČR.

Použití:

Používá se ke vzájemné komunikaci oprávněných terminálů v rámci začleněných regionálních sítí.

5.3.2. Regionální rádiová síť

Popis sítě:

- a) v ARS je zřizována příslušným HZS kraje, v DRS je zřizována na základě provozního řešení,
- b) je tvořena stanicemi místně příslušného HZS kraje a stanicemi jednotek PO ostatních zřizovatelů a složek IZS při součinnosti na území daného kraje,
- c) je organizována jako stálá rádiová síť s nepřetržitým provozem,
- d) řídicí stanicí je stanice KOPIS HZS kraje.

Použití:

K rádiové komunikaci stanic HZS kraje a stanic jednotek PO ostatních zřizovatelů a složek IZS na území daného kraje při součinnosti.

5.3.3. Rádiová síť místně příslušného území

Popis sítě:

- a) v ARS je zřizována příslušným HZS kraje, v DRS je zřizována na základě provozního řešení,
- b) je tvořena stanicemi místně příslušného HZS kraje a stanicemi jednotek PO ostatních zřizovatelů a složek IZS při součinnosti na příslušném území,
- c) řídicí stanicí je stanice KOPIS HZS kraje.

Použití:

K rádiové komunikaci stanic HZS kraje a stanic jednotek PO ostatních zřizovatelů a složek IZS na místně příslušném území při součinnosti.

5.3.4. Rádiová síť na místě zásahu

Popis sítě:

- a) je zřizována velitelem zásahu, nebo jím určenou osobou,
- b) je tvořena pohyblivými stanicemi na místě zásahu,
- c) řídicí stanicí je stanice velitele zásahu,
- d) v případě potřeby může využívat zvlášť vytvořené komunikační prostředí.

Použití:

K rádiové komunikaci

- a) mezi velitelem zásahu (štábem) a zasahujícími silami a prostředky, příp. silami a prostředky v záloze,
- b) mezi jednotkami PO,
- c) mezi jednotkami PO a složkami IZS při součinnosti,
- d) v rádiové síti štábu,
- e) v rádiové síti sektoru,
- f) v rádiové síti úseku.

Provozní podmínky:

V rádiových sítích na místě zásahu musí být pro velitele zásahu (velitele úseku, velitele sektoru nebo štáb) umožněno nepřetržité sledování (monitorování):

- a) na místě zásahu použitých zásahových kmitočtů ARS a použitých DIR v DRS,
- b) pro tento účel zvlášť vytvořeného nebo dočasně přiděleného komunikačního prostředí,
- c) systémové skupinové komunikace DRS, nebo hlavního provozního kmitočtu, resp. hlavního propojovacího kmitočtu ARS,
- d) dalších rádiových komunikací dle rozhodnutí velitele zásahu (štábu).

5.3.5. Rádiová síť ZÚ HZS ČR

Popis sítě:

- a) je tvořena základnovými a pohyblivými stanicemi ZÚ HZS ČR,
- b) slouží k podpoře zásahové činnosti i výuce, školení a výcviku v ZÚ HZS ČR,
- c) řídicím terminálem celostátní TKG ZÚ HZS ČR je terminál OS ZÚ,
- d) řídicí stanice ostatních komunikačních prostředí určuje velitel ZÚ HZS ČR.

5.3.6. Rádiová síť HÚOPH

Popis sítě:

- a) je tvořena základnovými a pohyblivými stanicemi HÚOPH,
- b) slouží k plnění úkolů HÚOPH,
- c) řídicí stanici je základnová stanice HÚOPH.

5.3.7. Rádiová síť SOŠ PO a VOŠ PO

Popis sítě:

- a) je tvořena stanicemi SOŠ PO a VOŠ PO,
- b) slouží k podpoře výuky, školení a výcviku, případně i dalších zajišťovaných činností,
- c) řídicí stanici určuje ředitel SOŠ PO a VOŠ PO.

5.3.8. Rádiová síť zařízení GŘ

Popis sítě:

- a) je tvořena stanicemi zařízení GŘ
- b) slouží k podpoře výuky, školení a výcviku, případně i dalších zajišťovaných činností,
- c) řídicí stanici určuje ředitel zařízení.

5.3.9. Ostatní rádiové sítě

Popis sítí:

- a) jsou zřizovány v rámci HZS ČR v případě potřeby,
- b) většinou jsou zřizovány pouze na časově omezenou dobu,
- c) slouží k zabezpečení rádiové komunikace při činnostech nesouvisejících se záchrannými a likvidačními pracemi jednotek PO.

6. Identifikace stanic – volací značka

6.1. Používané volací značky

6.1.1. HZS ČR a ostatní jednotky PO používají při rádiové komunikaci v ARS a DRS:

- a) hlavní volací značky,
- b) volací značky přidělené ČTÚ,
- c) otevřené volací značky,
- d) oběžníkovou volací značku.

6.1.2. Složky IZS (kromě jednotek PO) a ostatní uživatelé DRS používají v rádiové komunikaci v ARS a DRS při součinnosti:

- a) v ARS
 - volací značky uvedené v Dokladu ARS uděleném této složce MV-GŘ HZS ČR,
 - volací značky uvedené v Oprávnění vydaném ČTÚ,
 - otevřené volací značky,
- b) v DRS
 - volací značky uvedené v Dokladu DRS uděleném této složce HZS kraje,
 - volací značky uvedené v adresovacím plánu provozního řešení,
 - otevřené volací značky.

6.2. Hlavní volací značka

6.2.1. Složení

Hlavní volací značka je složena ze dvou částí, prefixu Pxx nebo Hxx (pro ARS i DRS) a Lxx (pouze pro ARS) a indexu yyy:

- a) prefix – Pxx
 - P – znak definovaný v Oprávnění (pro MV-GŘ HZS ČR) nebo Dokladu určující příslušnost k HZS ČR nebo HZS podniku,
 - x – písmeno v intervalu A až Z, odpovídající zpravidla označení územního členění podle Přílohy č. 1;

stanice ředitelství HZS kraje používají prefix hlavní volací značky odpovídající prefixu sídla HZS kraje,

- b) prefix – Hxx
 - H – znak definovaný v Dokladu určující příslušnost k jednotce SDH,
 - x – písmeno v intervalu A až Z, odpovídající zpravidla označení územního členění podle Přílohy č. 1,
- c) prefix – Lxx
 - L – znak definovaný v Dokladu určující příslušnost k jednotce SDH nebo další složce IZS; jeho použití je možné pouze v ARS,
 - x – písmeno v intervalu A až Z, odpovídající zpravidla označení územního členění podle Přílohy č. 1,
- d) index – yyy
 - y – číslice v intervalu 0 až 9, je použit k odlišení základnových, mobilních a přenosných stanic případně dalších zařízení
 - rozsahy indexů volacích značek jsou uvedeny v Příloze č. 2,

- e) hlavní volací značka může být v rádiové komunikaci doplněna místem dislokace jednotky PO nebo názvem podniku (např. „HPE 711 Křemešník“, „PKL 732 Spolana“),
- f) KOPIS HZS kraje, OS ZÚ a OPIS GŘ používají při rádiové komunikaci, a to bez ohledu na selektivní volbu nebo RFSI stanice, hlavní volací značku s indexem 100, například „PBM 100“.

6.2.2. Použití:

Hlavní volací značky se používají ve všech rádiových sítích, kromě:

- a) rádiových sítí zřízených na místě zásahu,
- b) rádiových sítí ZÚ HZS ČR nahrazujících při zajišťovaných činnostech, výuce, školení a výcviku rádiové sítě dle písmene a),
- c) rádiových sítí SOŠ PO a VOŠ PO nahrazujících při výuce, školení a výcviku rádiové sítě dle písmene a),
- d) rádiových sítí zařízení GŘ nahrazujících při výuce, školení a výcviku rádiové sítě dle písmene a),
- e) rádiových sítí ostatních.

V uvedených rádiových sítích se používají otevřené volací značky. Výjimku tvoří případ rádiové komunikace dle čl. 9.2.2.a) na celostátních propojovacích kmitočtech, kde se používá hlavní volací značka.

6.3. Volací značka přidělená ČTÚ

- 6.3.1. ČTÚ přiděluje volací značky v uděleném Oprávnění. Volací značky přidělené ČTÚ jsou zpravidla složeny ze dvou částí - prefixu a indexu.

6.4. Otevřená volací značka

6.4.1. Složení:

Jako otevřené volací značky se používají názvy funkcí na místě zásahu, resp. složky IZS (např. "velitel zásahu", "velitel úseku 1", "strojník", "letecká záchranná služba", "policie").

Otevřená volací značka může být v rádiové komunikaci doplněna místem dislokace jednotky PO nebo složky IZS, případně uvedením místa zásahu (např. „obecní policie Popletený Újezd“, „velitel Šaškovice“, „záchranná služba u nehody v Horním Rožni“).

6.4.2. Použití:

Otevřené volací značky se používají:

- a) v rádiových sítích na místě zásahu,
- b) v rádiových sítích ZÚ HZS ČR nahrazujících při zajišťovaných činnostech, výuce, školení a výcviku rádiové sítě dle písmene a),
- c) v rádiových sítích SOŠ PO a VOŠ PO nahrazujících při výuce, školení a výcviku rádiové sítě dle písmene a),
- d) v rádiových sítích zařízení GŘ nahrazujících při výuce, školení a výcviku rádiové sítě dle písmene a),
- e) v ostatních rádiových sítích,
- f) v rádiové komunikaci při součinnosti,
- g) při rádiové komunikaci odřadu,
- h) při tísňové komunikaci.

6.5. Oběžníková volací značka

6.5.1. Složení:

Oběžníková volací značka je tvořena slovy "všem, všem, všem".

6.5.2. Použití:

Oběžníkovou volací značku má právo použít řídicí stanice ve své rádiové síti pro předání zprávy, která je určena všem, většině, nebo předem určeným stanicím vlastní sítě. Stanice zahájí volání oběžníkovou volací značkou "všem, všem, všem" a připojí svoji vlastní volací značku. Pak následuje zpráva, ve které může požádat o potvrzení zprávy od těch stanic, které zprávu přijaly a určit pořadí, ve kterém budou volané stanice zprávu potvrzovat (např. "***všem, všem, všem, zde velitel čty, v pořadí velitelů družstev, hlaste mi připravenost, příjem***"). Volané stanice odpovídají ve stanoveném pořadí (např. "***velitel čty, zde velitel družstva jedna, jsem připraven, příjem***", "***velitel čty, zde velitel družstva dva, jsem připraven, příjem***"). Volající stanice zakončí relaci odpovědí tvořenou vlastní volací značkou a slovem "příjem" (např. "***velitelé všech družstev, zde velitel čty, zprávě jsem rozuměl, příjem***").

7. Povinnosti obsluhy stanice

7.1. Předání a převzetí stanice

7.1.1. Obsluha předávané stanice (kromě stanic KOPIS HZS kraje, OPIS GŘ a OS ZÚ) je povinna:

- a) převzít určenou stanici k obsluze a potvrdit její převzetí ve Staničním protokolu rádiových služeb vlastnoručním podpisem, s výjimkou případu, kdy naléhavost plnění úkolu vylučuje tuto možnost,
- b) provést zkoušku spojení převzaté stanice ve své rádiové síti dle čl. 7.2.1.,
- c) při rádiovém provozu dodržovat pravidla rádiové komunikace dle čl. 8,
- d) chránit převzatou stanici před poškozením, ztrátou nebo odcizením,
- e) přenosnou stanici po skončení služby uložit na určené místo,
- f) případné závady stanice hlásit neprodleně pověřené osobě.

Za převzetí stanic, které nejsou daný den přebírány konkrétními obsluhami, a za jejich předání po skončení služby, odpovídá velitel čety (družstva), nebo jím určená osoba.

7.1.2. Obsluha předávané stanice KOPIS HZS kraje, OPIS GŘ a OS ZÚ je povinna:

- a) převzít určenou stanici k obsluze,
- b) při rádiovém provozu dodržovat pravidla rádiové komunikace dle čl. 8,
- c) provádět zkoušky spojení převzaté stanice dle čl. 7.2.2.,
- d) přenosnou stanici po skončení služby uložit na určené místo,
- e) případné závady stanice nebo její ztrátu hlásit neprodleně pověřené osobě.

Převzetí všech stanic daného operačního (a informačního) střediska potvrzuje vedoucí směny v předávacím protokolu.

7.1.3. Lektor SOŠ PO a VOŠ PO, zařízení GŘ a ZÚ HZS ČR u stanic pro výuku, školení a výcvik:

- a) přebírá stanice a potvrzuje jejich převzetí ve Staničním protokolu rádiových služeb vzdělávacího zařízení,
- b) zodpovídá za dodržování Řádu obsluhami stanic při zaměstnání,
- c) vrací po ukončení zaměstnání stanice na určené místo,
- d) hlásí neprodleně případné závady stanic pověřené osobě.

7.1.4. Obsluha trvale přidělené stanice je povinna:

- a) převzít určenou stanici k obsluze a potvrdit její převzetí v dokladech majetkové evidence,
- b) provést zkoušku spojení převzaté stanice, následně pak vždy nejméně jedenkrát za 6 měsíců,
- c) při rádiovém provozu dodržovat pravidla rádiové komunikace dle čl. 8,
- d) udržovat akumulátorové baterie v nabitém stavu,
- e) chránit převzatou stanici před poškozením, ztrátou nebo odcizením,
- f) hlásit neprodleně případné závady stanice pověřené osobě.

7.2. Zkouška spojení u předávaných stanic

7.2.1. Obsluha stanice uvedená v čl. 7.1.1. vykoná po převzetí stanice zkoušku spojení:

- a) základnové a mobilní stanice proti předem definované stanici na určeném kmitočtu ARS a určené systémové skupinové komunikaci DRS,
- b) přenosné stanice jednotek PO proti přenosné stanici velitele čety (družstva), nebo jím určeného příslušníka, na zásahovém kmitočtu „K“, nebo DIR K 14,
- c) přenosné stanice (kromě stanic jednotek PO) proti předem definované stanici na určeném kmitočtu ARS a určené systémové skupinové komunikaci DRS.

Ustanovení tohoto článku neplatí pro obsluhu stanic používaných v rámci výuky, školení a výcviku na SOŠ PO a VOŠ PO, v zařízeních GŘ a ZÚ HZS ČR.

7.2.2. Obsluha stanice uvedená v čl. 7.1.2. vykoná zkoušku spojení:

- a) stanice KOPIS HZS kraje proti definovaným stanicím na hlavních provozních kmitočtech ARS a hlavních systémových skupinových komunikacích DRS nejméně jedenkrát denně,
- b) stanice OS ZÚ navzájem nejméně jedenkrát denně, s řídicími stanicemi dílčích rádiových sítí v místech dislokace nejméně jedenkrát týdně,
- c) stanice OPIS GŘ navzájem jedenkrát týdně.

7.2.3. Před zahájením zkoušky spojení je nutné se přesvědčit, zda komunikační prostředí, na kterém bude zkouška prováděna, není obsazeno, tj. neprobíhá-li na něm rádiová komunikace.

7.3. Řídící stanice

Obsluha řídicí stanice rádiové sítě má v případě nekázně v rádiové síti povinnost vstoupit do této sítě a upozornit na nutnost dodržování provozní kázně. V závažných případech zakáže neukázněné stanici provoz a informuje pověřenou osobu.

8. Pravidla rádiové komunikace

8.1. Zahájení rádiové komunikace

- a) před zahájením rádiové komunikace je nutné se přesvědčit, zda komunikační prostředí, na kterém bude rádiová komunikace vedena, není obsazeno,
- b) po zaklíčování se vyslovuje volací značka volaného, za níž se vyslovuje slovo "zde" a uvádí se volací značka volající stanice. Volání se uzavírá slovem „příjem“ (např. **„PJI 101, zde PJI 102, příjem“** nebo **„PKL 100, zde PKL 732 Spolana, příjem“**). Poté se uvolní klíčovací tlačítko a tím se stanice přepne z vysílání na příjem. Volací značka volaného může být po zaklíčování vyslovena dvakrát (např. **„PRA 111, PRA 111, zde PRO 137, příjem“**),
- c) obsluha volané stanice přepne svou stanici na vysílání a odpoví volající stanici tak, že vysloví její volací značku, potom slovo „zde“ a volací značku své stanice. Volání ukončí slovem „příjem“ (např. **„PJI 102, zde PJI 101, příjem“** nebo **„PKL 732, zde PKL 100, příjem“**). Poté uvolní klíčovací tlačítko a stanice se tím přepne z vysílání na příjem,
- d) při navazování komunikace s KOPIS HZS kraje se použije status „žádost o spojení“, kromě:
 - tísňového volání,
 - volání ze stanice neumožňující odeslání statusu,
 - rádiové komunikace přes převodník SCC,
 - volání ze stanice s hlavní volací značkou jinou, než dle tohoto Řádu.

Technologie KOPIS HZS kraje potvrdí přijetí statusu „žádost o spojení“ vysláním potvrzovacího kódu.

8.2. Zkouška spojení

- a) při zkoušce spojení se po uvedení volacích značek provede dotaz na kvalitu rádiové komunikace (např. **„PPA 101, zde PPA 105, jak mě slyšíte, příjem“**),
- b) volaná stanice je povinna volající stanici potvrdit slyšitelnost (např. **„PPA 105, zde PPA 101, slyším dobře, příjem“**). Uvádí se slyšitelnost dle skutečnosti – dobře, špatně, slabě, přerušovaně,
- c) volající stanice, která prováděla zkoušku spojení, potvrdí přijetí odpovědi od volané stanice s tím, že rovněž uvede kvalitu uskutečněné rádiové komunikace (např. **„PPA 101, zde PPA 105, slyším také dobře, příjem“**). Uvádí se slyšitelnost dle skutečnosti – dobře, špatně, slabě, přerušovaně.

8.3. Vedení rádiové komunikace

- a) při komunikaci v rádiové síti se používají volací značky (např. **„PKV 103, zde PKV 101, najed'te na nástupní plochu pro požární vozidla“**), následuje odpověď (**„PKV 101, zde PKV 103, zprávě jsem rozuměl, příjem“**),
- b) při špatné slyšitelnosti se volací značky hláskují podle vnitrostátní hláskovací tabulky (např. **„PSY 100, Petr, Svatopluk, Ypsilon, sto, zde PSY 120, Petr, Svatopluk, Ypsilon, stodvacet, příjem“**). Volaná stanice odpoví a hláskuje volací značky stejně jako volající (např. **„PSY 120, Petr, Svatopluk, Ypsilon, stodvacet, zde PSY 100, Petr, Svatopluk, Ypsilon, sto, příjem“**). V delší korespondenci se volací značky používají, ale nehláskují. Hláskovací tabulka je uvedena v Příloze č. 6,

- c) v rádiovém směru po navázání rádiové komunikace a za předpokladu, že je provoz spolehlivý a je dobrá slyšitelnost, lze vést zkrácený provoz bez dalšího používání volacích značek. Je však nutno po skončení každé jednotlivé relace uvést slovo „příjem“ a přepnout stanici z vysílání na příjem. Volací značky je nutno uvádět i při ukončování rádiové komunikace v rádiovém směru,
- d) provoz bez dalšího uvádění volacích značek se používá i při individuálním volání v DRS.

8.4. Vypnutí stanice

Má-li být stanice vypnuta, žádá její obsluha řídicí stanici o povolení vypnutí (např. „**PPM 100, zde HRO 357, dovolte vypnout stanici, příjem**“; řídicí stanice povolí vypnutí stanice „**HRO 357 zde PPM 100 povolují vypnutí stanice, konec**“).

8.5. Tísňová zpráva

- 8.5.1. Dojde-li k havarijní situaci, ohrožení lidského života, nebo jinému obecnému ohrožení, a je o tom nutné neprodleně předat zprávu nebo varování i v síti, kde právě probíhá provoz, je nezbytné vyslat tísňovou zprávu. Vysílání stanice, která podává tísňovou zprávu, má přednost před každým jiným vysíláním. Všechny stanice, které tísňovou zprávu zaslechly, musí ihned přerušit svoji komunikaci a zůstat na příjmu. Tísňová zpráva je určena řídicí stanici. V případě že řídicí stanice na tísňovou zprávu neodpovídá, je povinností jakékoliv jiné stanice, která ji zachytila, tísňovou zprávu přijmout, a pokud je to v silách obsluhy dané stanice, poskytnout pomoc a informovat stanici řídicí.

Způsob vedení rádiové komunikace:

- a) stanice v tísni zahajuje své volání slovy „pomoc, pomoc, pomoc“, za nímž uvede svoji volací značku (např. „**pomoc, pomoc, pomoc, zde POL 108, příjem**“),
 - b) stanice odpovídající na volání užije věty „volám stanici v tísni“, připojí slovo „zde“, uvede svoji vlastní volací značku a slovo „příjem“ (např. „**volám stanici v tísni, zde POL 100, příjem**“). Další rádiová komunikace může probíhat bez použití volacích značek (v rádiovém směru).
- 8.5.2. V DRS lze pro předání tísňové zprávy využít tísňové komunikace aktivované určeným tísňovým tlačítkem terminálu – v systémové komunikaci je vytvořen EMOCH, v přímém režimu je vytvořen SOS DIR. Do vytvořeného EMOCH musí vstoupit terminály na KOPIS HZS kraje, případně i další, v provozním řešení definované terminály. Do SOS DIR musí po potvrzení vstoupit terminály organizace 5 a 6 s třídou služeb „velitel“ a terminály organizace 5 s třídou služeb „spojář“, které jsou v rádiovém dosahu.

9. Organizace rádiové komunikace

9.1. Organizační řízení

9.1.1. Rádiová komunikace mezi stanicemi navzájem a s řídicí stanicí je v organizačním řízení vedena:

- a) u jednotek PO vybavených terminály přednostně na systémových skupinových komunikacích HZS ČR místně příslušného území v DRS,
- b) u jednotek PO, které nejsou vybaveny terminály, nebo v případě nemožnosti komunikovat v DRS, na hlavním provozním kmitočtu místně příslušného území v ARS,
- c) u ostatních stanic HZS ČR při zajišťovaných činnostech přednostně na systémových skupinových komunikacích HZS ČR místně příslušného území v DRS, v případě nemožnosti rádiové komunikace v DRS na hlavním provozním kmitočtu místně příslušného území v ARS,
- d) před navázáním hlasové rádiové komunikace s KOPIS HZS kraje musí stanice odeslat vždy, s výjimkou případů uvedených v čl. 8.5., status „žádost o spojení“. Obsluha stanice, která status odeslala, je povinna vyčkat výzvy KOPIS HZS kraje k předání hlasové zprávy,
- e) v případě provozní potřeby individuálním voláním v DRS.

9.1.2. Rádiová komunikace s použitím SCC

Rádiová komunikace přes SCC může být použita v mobilní (nepohybující se) požární technice, nebo v technologiích HZS ČR nahrazujících je při výuce, školení a výcviku.

9.1.3. K rádiové komunikaci při odborné přípravě, školení, výcviku a výuce jsou využívány:

- a) u jednotek PO přednostně celostátní kmitočty „V1“ nebo „V2“ v ARS a DIR V1 409 nebo DIR V2 410 v DRS,
- b) v nezbytných případech hlavní provozní kmitočet místně příslušného území v ARS, nebo systémová skupinová komunikace HZS ČR místně příslušného území v DRS, a to na základě souhlasu příslušného KOPIS HZS kraje vyžádaného vedoucím zaměstnání,
- c) akční TKG, kterou může dočasně přidělit příslušný KOPIS HZS kraje, a to na základě žádosti vedoucího zaměstnání,
- d) ve SOŠ PO a VOŠ PO, v zařízeních GŘ a ZÚ HZS ČR kmitočty ARS k tomuto účelu určené (čl. 3.5.4.),
- e) kmitočtový pár „A8“; v případě potřeby užití „A8“ u zásahu nebo jako dočasné náhrady v infrastruktuře ARS musí být rádiová komunikace při odborné přípravě, školení, výcviku a výuce na tomto kmitočtovém páru ukončena,
- f) kanály digitálního opakovače IDR HZS 29, IDR HZS 31 R nebo IDR IZS 32; v případě potřeby užití těchto kanálů u zásahu musí být rádiová komunikace při odborné přípravě, školení, výcviku a výuce na těchto kanálech ukončena,
- g) při výcviku s vrtulníkem kmitočet „V2“ v ARS a DIR V2 410 v DRS.

9.2. Operační řízení

9.2.1. Výjezd jednotky PO:

- a) rádiová komunikace při výjezdu a jízdě jednotky PO na místo zásahu je vedena mezi pohyblivou stanicí jednotky PO a základnovou stanicí KOPIS HZS kraje a mezi pohyblivými stanicemi jednotek PO navzájem
 - jednotky PO, které jsou vybaveny terminály, komunikují přednostně na systémových skupinových komunikacích HZS ČR místně příslušného území v DRS,
 - jednotky PO, které nejsou vybaveny terminály, nebo v případě nemožnosti komunikovat v DRS, komunikují na hlavním provozním kmitočtu místně příslušného území v ARS,
 - pokud je vozidlo vybaveno příslušnými stanicemi, sledují jednotky PO při jízdě provoz na systémových skupinových komunikacích HZS ČR místně příslušného území v DRS a hlavní provozní kmitočet místně příslušného území v ARS. V případě potřeby mohou sledovat (společně se skupinovou komunikací HZS ČR), provoz na skupinových komunikacích IZS v DRS,
- b) při jízdě jednotky PO na místo zásahu se v rádiové komunikaci používají hlavní volací značky nebo volací značky přidělené ČTÚ,
- c) standardní zprávy při jízdě jednotky PO jsou prioritně předávány na KOPIS HZS kraje formou statusů.

9.2.2. Organizace rádiové komunikace na místě zásahu:

- a) zprávy z místa zásahu o skutečnostech definovaných zvláštním předpisem ²⁾ jsou předávány na KOPIS HZS kraje
 - přednostně terminálem velitele zásahu, nebo jím určené osoby, na systémových skupinových komunikacích HZS ČR místně příslušného území v DRS,
 - případně radiostanicí s využitím celostátního propojovacího kmitočtu „P1“, nebo „P2“ a propojením přes SCC do hlasových skupinových komunikací HZS ČR místně příslušného území v DRS,
 - v případě vybavení jednotky pouze radiostanicemi ARS, nebo při nemožnosti komunikovat v DRS, podává velitel zásahu, nebo jím určená osoba, zprávy na hlavním provozním kmitočtu místně příslušného území v ARS,
 - zprávy o činnosti jednotky PO z místa zásahu jsou na KOPIS HZS kraje předávány prioritně formou statusů,
 - před navázáním hlasové komunikace s KOPIS HZS kraje musí stanice odeslat vždy, kromě případů uvedených v čl. 8.5., status „žádost o spojení“. Obsluha stanice, která status odeslala, je povinna vyčkat výzvy KOPIS HZS kraje k předání hlasové zprávy.

9.2.3. Síť velitele zásahu:

- a) velitel zásahu na místě zásahu organizuje svoji rádiovou síť na celostátních zásahových kmitočtech „K“, „N“, „I“, „S“ v ARS, nebo zásahových DIR K 14, DIR N 15, DIR I 16, DIR S 17 v DRS; provoz je přednostně veden na kmitočtu „K“, nebo na DIR K 14,
- b) velitel zásahu je během zásahu povinen udržovat rádiovou komunikaci s jemu přímo podřízenými hasiči nebo veliteli; při komunikaci se používají otevřené volací značky. Uvedené platí obdobně pro velitele sektorů a úseků,

²⁾ § 24 vyhlášky č. 247/2001 Sb., o organizaci a činnosti jednotek požární ochrany.

- c) v případě společného zásahu jednotek PO s rozdílným radiokomunikačním vybavením je povinností velitele zásahu zabezpečit propojení použitých zásahových kmitočtů ARS a zásahových DIR v DRS přes SCC; v závislosti na vývoji situace u zásahu mohou být dle rozhodnutí velitele zásahu (štábu) rádiové sítě organizačně i kmitočtově přizpůsobovány změnám situace,
- d) při dojezdu jednotky PO na místo zásahu, kde je již zřízena rádiová síť velitele zásahu, se jednotka PO hlásí veliteli zásahu na kmitočtu „K“, nebo DIR K 14, a to dle místně používaného komunikačního prostředí,
- e) účastní-li se zásahu jednotky PO z jiných krajů, musí jim KOPIS HZS kraje příslušné místu zásahu na základě jejich žádosti sdělit informaci o komunikačním prostředí použitém na místě zásahu,
- f) velitel zásahu může v případě potřeby požádat KOPIS HZS kraje o dočasné přidělení akční TKG pro komunikaci u zásahu,
- g) v případě potřeby je možno dle čl. 9.2.5. pro komunikaci u zásahu použít analogový převaděč nebo IDR.

9.2.4. SCC na místě zásahu:

- a) SCC může být funkčně zapojen v mobilní (nepohybující se) požární technice, nebo v přenosných zařízeních, které využívá HZS ČR ve vlastní působnosti,
- b) základní propojovací kombinace

ARS	DRS
„K“	DIR K 14
„N“	DIR N 15
„I“	DIR I 16
„S“	DIR S 17

- c) v případě potřeby může velitel zásahu určit i jiné kombinace propojení celostátních kmitočtů „K“, „N“, „I“, „S“ s DIR K 14, DIR N 15, DIR I 16, DIR S 17,
- d) je-li pro komunikaci na místě zásahu od KOPIS HZS kraje dočasně přidělena akční TKG, může velitel zásahu rozhodnout o jejím propojení s některým z celostátních zásahových kmitočtů, případně s některým z územních kmitočtů nebo převaděčových párů, které nejsou v místě zásahu použity jako hlavní provozní kmitočty,
- e) velitel zásahu, nebo jím určená osoba, informuje KOPIS HZS kraje o zapnutí, použité propojovací kombinaci a o vypnutí SCC na místě zásahu. Před vypnutím SCC musí být předem informovány všechny služby stanic, které přes SCC komunikovaly.

9.2.5. Použití převaděčů a opakováčů na místě zásahu:

- a) v tunelech, rozsáhlých budovách a obdobných stavbách, ve kterých je vybudován vnitřní anténní systém pro IDR, je rádiová komunikace vedena na jednom z kanálů IDR HZS 29, IDR HZS 31 R nebo IDR IZS 32; o použití konkrétního kanálu rozhodne velitel zásahu, a to dle charakteru objektu a zásahu,
- b) kanály IDR HZS 29, IDR HZS 31 R nebo IDR IZS 32 mohou být použity také při zásazích v členitém terénu a jako náhrada infrastruktury sítě,
- c) kanály IDR HZS 29 a IDR HZS 31 R mohou být, v případě požadavku na zvětšení komunikační oblasti u zásahu, propojeny do společného komunikačního prostředí (řetězení IDR),
- d) kanály vozidlového opakováče VPW HZS 893 a VPW IZS 985 jsou určeny pro místo zásahu s nedostatečným pokrytím systémovými skupinovými komunikacemi.

- Přes opakovač je převedena systémová skupinová komunikace do jednoho z uvedených kanálů VPW a naopak,
- e) je-li v tunelu, rozsáhlé budově nebo obdobné stavbě s vnitřním anténním systémem instalován analogový převaděč, nebo je možné jeho připojení, je rádiová komunikace vedena na kmitočtovém páru „A8“;
 - f) pro rádiovou komunikaci v tunelu, rozsáhlé budově nebo obdobné stavbě lze použít analogový převaděč, nebo IDR i u objektu bez instalovaného vnitřního anténního systému, avšak omezeně,
 - g) přenosné, nebo mobilní, analogové převaděče naladěné na kmitočtový pár „A8“, mohou být použity při zásazích v členitém terénu a jako náhrada infrastruktury sítě.

9.2.6. Úseky a sektory:

- a) rozhodne-li se velitel zásahu zřídit úseky (sektory), je rádiová komunikace vedena:
 - v rádiové síti velitele zásahu pro řízení velitelů úseků (sektorů) na celostátním kmitočtu „S“, nebo DIR S 17,
 - v rádiových sítích velitelů úseků (sektorů) na celostátních kmitočtech „K“, „N“, a „I“, nebo DIR K 14, DIR N 15 a DIR I 16. Mají-li jednotky PO v úseku (sektoru) rozdílné komunikační vybavení, zabezpečí jeho velitel propojení ARS a DRS přes SCC; zapnutí a vypnutí propojení musí nahlásit veliteli zásahu. Před vypnutím propojení je povinen informovat všechny obsluhy stanic, které přes něj komunikovaly,
- b) při součinnosti mezi úseky (sektory) pracujícími na rozdílných kmitočtech v ARS nebo DIR v DRS, je volající povinen přejít na kmitočet ARS nebo DIR volaného a po skončení hovoru se vrátit zpět do komunikačního prostředí svého úseku (sektoru).

9.2.7. Štáb velitele zásahu:

- a) zřídí-li velitel zásahu štáb, informuje o jeho zřízení a o použitém komunikačním prostředí rádiové sítě štábu KOPIS HZS kraje. Stanice štábu používají otevřenou volací značku „štáb“, případně otevřenou volací značku funkce ve štábu, např. „náčelník štábu“. Do této rádiové sítě vstupují podle potřeby stanice velitele zásahu, velitelů úseků, velitelů sektorů, členů štábu a stanice vedoucích nebo velitelů složek IZS účastnících se zásahu. Velitel zásahu informuje KOPIS HZS kraje také o ukončení činnosti štábu,
- b) do rádiové sítě štábu vstupují stanice tak, že použijí volací značku „štáb“ a hlásí se svými otevřenými volacími značkami,
- c) velitel zásahu v rámci štábu zřizuje funkci člena štábu pro spojení, který organizuje rádiovou komunikaci v rádiové síti štábu na
 - celostátním kmitočtu „S“ v případě že jsou ve štábu pouze příslušníci a členové jednotek PO s radiostanicemi,
 - DIR S 17 v případě, že jsou ve štábu pouze příslušníci a členové jednotek PO s terminály organizace 5 a 6,
 - celostátním kmitočtu „S“ propojeném přes SCC s DIR S 17 v případě, jsou-li členy štábu příslušníci a členové jednotek PO s radiostanicemi a terminály organizace 5 a 6,
 - DIR IZS 25 v případě, jsou-li členy štábu příslušníci a členové jednotek PO a vedoucí nebo velitelé složek IZS s terminály,
 - celostátním kmitočtu „S“ propojeném přes SCC s DIR IZS 25 v případě, jsou-li členy štábu příslušníci a členové jednotek PO s radiostanicemi a terminály a členové či příslušníci složek IZS s terminály,

- d) při zřízení štábu jsou s KOPIS HZS kraje oprávněny komunikovat pouze stanice velitele zásahu, případně i jím určené osoby,
- e) jednotka PO se při příjezdu na místo zásahu, kde je zřízena rádiová síť štábu, hlásí stanici s volací značkou „štáb“ a pro svoji identifikaci použije otevřenou volací značku označující jednotku PO. O zřízení sítě štábu a použitém komunikačním prostředí musí být jednotka PO informována před svým vysláním, nebo v průběhu jízdy k zásahu, od KOPIS HZS kraje místně příslušného k danému zásahu.

9.2.8. Odřad:

- a) za organizaci rádiové komunikace odřadu odpovídá jeho velitel,
- b) při přesunu je rádiová komunikace vedena
 - uvnitř odřadu tvořeného jednotkami PO na kmitočtu „I“, nebo na DIR I 16; v případě rozdílného komunikačního vybavení jednotek PO musí být jejich vzájemná komunikace vedena přes určenou osobu - spojaře, používat SCC je zakázáno,
 - s OPIS GR, s KOPIS HZS kraje nebo s OS ZÚ, odkud je odřad vyslán, a s KOPIS HZS kraje, kam je vyslán, na ODŘAD (TKG 1500) velitelem odřadu. Při komunikaci se používají otevřené volací značky (např. „odřad Moravskoslezského kraje“, „operační středisko Kladno“, „operační středisko generálního ředitelství“). Rádiová komunikace na ODŘAD (TKG 1500) začíná zkouškou spojení před zahájením přesunu a končí příjezdem odřadu na místo určení, oznámením této skutečnosti všem, se kterými bylo při přesunu komunikováno, a následným přechodem odřadu do určeného komunikačního prostředí,
 - uvnitř odřadu tvořeného nejen jednotkami PO, ale i dalšími složkami IZS s terminály, na DIR IZS 25,
- c) na místě zásahu je rádiová komunikace odřadu vedena dle pokynů velitele zásahu (štábu).

9.2.9. Rádiová komunikace s leteckými prostředky při zásahu:

- a) při přeletu
 - s vrtulníky letecké služby PČR je jako kontaktní komunikační prostředí před přiletem na místo zásahu a při návratu na základnu ODŘAD (TKG 1500). Toto komunikační prostředí slouží také pro domluvení posádky vrtulníku s velitelem zásahu na komunikačním prostředí následně používaném na místě zásahu,
- b) na místě zásahu
 - s leteckými prostředky vybavenými terminály DRS je vedena na DIR IZS 23L, případně na jiném DIR dle domluvy,
 - s leteckými prostředky vybavenými radiostanicemi ARS je vedena na kmitočtu „I“, případně na jiném kmitočtu dle domluvy,
 - s leteckými prostředky vybavenými radiostanicemi ARS a s vrtulníky letecké služby PČR při jejich současném nasazení je vedena na kmitočtu „I“,

9.2.10. Rádiová komunikace leteckého záchranáře s palubního technika vrtulníku letecké služby PČR, případně i s velitelem jednotky PO na zemi, je vedena na kmitočtu „N“ nebo DIR IZS 23L.

9.3. KOPIS HZS kraje

9.3.1. V organizačním i operačním řízení:

- a) je řídicím terminálem na všech systémových skupinových komunikacích HZS ČR v DRS v rámci své působnosti a tyto trvale monitoruje,
- b) je řídicí radiostanicí na všech hlavních provozních kmitočtech ARS v rámci své působnosti a tyto trvale monitoruje,
- c) je řídicím terminálem na všech systémových skupinových komunikacích IZS v DRS v rámci své působnosti a tyto trvale monitoruje,
- d) má v případě nekázně povinnost vstoupit do rádiové sítě, v níž je stanicí řídicí, a upozornit na nutnost dodržování provozní kázně. V závažných případech zakáže neukázněné stanici provoz a informuje pověřenou osobu.
- e) vede rádiové komunikace prioritně na územních (sektorových, městských) TKG, nebo hlavních provozních kmitočtech daných území,
- f) komunikuje v ODŘAD (TKG 1500) v případě, že HZS kraje vysílá nebo přijímá odřad nebo vyžaduje vrtulník letecké služby PČR na zásah nebo cvičení,
- g) používá hlavní volací značky; při rádiové komunikaci se složkami IZS může použít otevřené volací značky, v ODŘAD (TKG 1500) používá otevřené volací značky,
- h) přijímá individuální volání od jednotek HZS ČR, jednotek PO ostatních zřizovatelů, složek IZS a dalších uživatelů DRS,
- i) reaguje bez zbytečného odkladu na příjem statusu „žádost o spojení“ hlasovým voláním stanice, která status poslala, a to přednostně v jejím hlavním komunikačním prostředí,
- j) přijímá a vyhodnocuje tísňová volání ve všech svých podřízených rádiových sítích. V případě systémové tísňové komunikace EMOCH (MOCH 199) je povinno přijmout toto tísňové volání, vyhodnotit je a po ukončení EMOCH (MOCH 199) uzavřít. Funkčnost EMOCH (MOCH 199) ověřuje pravidelnou zkouškou,
- k) používá k hromadnému předání informací terminálům organizace 5 a 6 v rámci své územní působnosti BROADCAST (MOCH 190) a jeho funkčnost ověřuje pravidelnou zkouškou,
- l) rozhoduje v případě potřeby o využití dalších systémových skupinových komunikací, (např. využití TKG 150, nebo akční TKG). Na žádost velitele zásahu může na akční TKG povolit i rádiovou komunikaci na místě zásahu,
- m) navazuje v případě potřeby rádiovou komunikaci s jednotkou HZS ČR, jednotkou PO ostatních zřizovatelů nebo složkou IZS, a s ostatními uživateli DRS individuálním voláním (s případnou možností využití VFADR z rádiového terminálu),
- n) zaznamenává do dokumentace k zásahu informace (od velitele zásahu nebo jím určené osoby) o zapnutí a vypnutí SCC,
- o) přijímá informaci o zřízení štábu a o komunikačních prostředích, na kterých štáb komunikuje, tyto zaznamenává do dokumentace k zásahu a předává jednotkám PO jedoucím k danému zásahu,
- p) poskytuje informaci o komunikačním prostředí na místě zásahu (DRS/ARS) jednotce PO, která jede na místo zásahu z jiného kraje,
- q) je oprávněno na žádost vedoucího zaměstnání dočasně přidělit pro odbornou přípravu, školení a výcvik jednotky PO systémovou skupinovou komunikaci - doporučena 2 AKCE (např. TKG 1582). V případě potřeby tohoto komunikačního prostředí pro zásahovou činnost nařizuje vedoucímu zaměstnání jeho okamžité uvolnění,
- r) zaznamenává do protokolu o předání služby, a pověřené osobě nahlašuje, závady a výpadky v DRS i ARS v rámci své působnosti,

- s) komunikuje v případě potřeby záložní, nebo doplňující, rádiové komunikace (v případě že to vybavení KOPIS HZS kraje umožňuje) s jednotkami HZS ČR a jednotkami PO ostatních zřizovatelů použitím kanálů IDR, nebo kmitočtového páru „A8“;
- t) komunikuje, v případě nezbytného použití DRS, s KOPIS ostatních HZS krajů individuálním voláním.

9.3.2. Příslušníci zařazení do výkonu služby na KOPIS HZS kraje se nejméně jedenkrát ročně prokazatelně účastní odborné přípravy zahrnující téma Řádu, včetně vedení rádiových komunikací.

10. Seznámení a odborná příprava obsluhy stanic

Absolvování seznámení nebo odborné přípravy je základním předpokladem pro obsluhu stanic v ARS a v komunikačních prostředích organizace 5 a 6 v DRS. Seznámení umožňuje obsluhovat stanice pouze při výuce, školení a výcviku. V případě, že osoba neabsolvovala seznámení nebo odbornou přípravu, nesmí stanice v těchto sítích obsluhovat.

10.1. Seznámení

- a) příslušníka HZS ČR a zaměstnance HZS podniku, člena jednotky SDH obce a člena jednotky SDH podniku před nástupem do základní odborné přípravy dle právního předpisu ³⁾ provede jejich velitel (případně jím určená osoba),
- b) obsluhy stanic u složky IZS provede jejich velitel nebo vedoucí (případně jimi určená osoba).

10.2. Druhy odborné přípravy

10.2.1. Základní je pro:

- a) příslušníka HZS ČR a zaměstnance HZS podniku, člena jednotky SDH obce nebo člena jednotky SDH podniku součástí základní odborné přípravy dle právního předpisu ³⁾,
- b) velitele jednotky SDH obce, velitele jednotky SDH podniku součástí odborné přípravy k získání odborné způsobilosti ⁴⁾,
- c) velitele nebo vedoucího ostatní složky IZS příprava ve specializačním kurzu organizovaném HZS kraje nebo zařízením GŘ.

10.2.2. Periodická, kterou je:

- a) pro příslušníka a zaměstnance HZS ČR nebo zaměstnance HZS podniku, člena jednotky SDH obce a člena jednotky SDH podniku pravidelná odborná příprava dle právního předpisu ⁵⁾,
- b) pro velitele jednotky SDH obce, velitele jednotky SDH podniku odborná příprava k prodloužení odborné způsobilosti dle právního předpisu,
- c) pro obsluhu stanic ostatních složek IZS, v rámci ostatní složky IZS.

10.3. Organizace odborné přípravy obsluhy stanic

10.3.1. Obsluha stanic ARS a v komunikačních prostředích organizace 5 a 6 v DRS se prokazatelně zúčastňuje odborné přípravy nejméně jedenkrát ročně.

10.3.2. Odborná příprava je zaměřena zejména na používaná komunikační prostředí a stanice v nich používané.

10.3.3. Opakované prokazatelné přezkoušení obsluhy stanic musí být provedeno nejpozději do 5ti let od posledního prokazatelného přezkoušení a provádí je zpravidla ten, kdo provedl odbornou přípravu. K prokazatelnému přezkoušení může MV-GŘ HZS ČR, HZS kraje, ZÚ HZS ČR, SOŠ PO a VOŠ PO nebo zařízení GŘ ustanovit zkušební komisi.

³⁾ § 40 vyhlášky č. 247/2001 Sb., ve znění vyhlášky č. 226/2005 Sb.

⁴⁾ § 34 vyhlášky č. 247/2001 Sb., ve znění pozdějších předpisů.

⁵⁾ § 36 vyhlášky č. 247/2001 Sb., ve znění pozdějších předpisů.

10.3.4. Záznamy o seznámení, odborné přípravě a prokazatelném přezkoušení obsluhy stanic se archivují po dobu nejméně 5 let.

10.3.5. Záznamy o seznámení, odborné přípravě a prokazatelném přezkoušení obsluhy stanic musí být po dobu archivace dostupné subjektům provádějícím kontrolní činnost.

11. Kontrolní činnost

- 11.1. V rámci ARS a DRS je prováděna kontrolní činnost.
- 11.2. Kontroly se člení na:
 - a) operativní, realizovanou na základě podnětu či stížnosti,
 - b) průběžnou, realizovanou na základě rozhodnutí MV-GŘ HZS ČR nebo držitele Dokladu,
 - c) plánovanou, realizovanou na základě ročního plánu hlavních kontrolních úkolů MV-GŘ HZS ČR.
- 11.3. Předmětem kontroly může být:
 - a) vedený rádiový provoz,
 - b) využití přidělených kmitočtů, kmitočtových párů a komunikačních prostředí pro účel, ke kterému byly přiděleny,
 - c) plnění zásad a podmínek stanovených v uděleném Dokladu a v Řádu,
 - d) oprávněnost obsluhy stanic,
 - e) plnění předpisů či podmínek Oprávnění a dokumentace DRS vztahujících se k jejímu provozu a nastavení jejích prvků,
 - f) funkčnost a nastavení stanic a ostatních technických zařízení rádiové komunikace.
- 11.4. Operativní kontrolu provádí ČTÚ, vlastník DRS, MV-GŘ HZS ČR a, v rozsahu omezeném na vlastní dílčí rádiovou síť, držitel Dokladu.
- 11.5. Průběžnou kontrolu provádí řídicí stanice každé stálé rádiové sítě s nepřetržitým provozem trvale, přičemž dbá zejména na dodržování ustanovení Řádu. Držitel Dokladu ve vlastní síti nebo MV-GŘ HZS ČR mohou rozhodnout o provedení kontroly v rozsahu dle v čl. 11.3. a k tomu určit osobu(y), která(é) tuto kontrolu bude(ou) provádět.
- 11.6. O výsledku provedených kontrol dle čl. 11.2.c) a 11.3.a) se pořizuje záznam, se kterým musí být seznámena oprávněná osoba, která svým podpisem potvrdí jeho správnost.
- 11.7. Pokud je ze strany ČTÚ nebo vlastníka DRS prováděna kontrola držitele Dokladu, je tento povinen, poté co se o prováděné kontrole dozví, neprodleně informovat MV-GŘ HZS ČR.
- 11.8. O provádění kontrol uvedených v čl. 11.3. nemusí být kontrolované subjekty předem, ani v průběhu kontroly, informovány.
- 11.9. Kontroly dle čl. 11.3.f) provádí:
 - a) MV-GŘ HZS ČR v rámci území České republiky,
 - b) HZS kraje v rámci své územní působnosti,
 - c) ZÚ HZS ČR, SOŠ PO a VOŠ PO a zařízení GŘ v rámci své působnosti.

Příloha č. 1 - Volací značky (prefixy) a kódy OPR selektivní volby

Název	Prefix	OPR	Název	Prefix	OPR	Název	Prefix	OPR
MV-GŘ HZS ČR	PHS	501	Karlovy Vary	PKV	534	Brno-venkov	PBI	566
				HKV	634		HBI	666
				LKV	034		LBI	066
ZÚ HZS ČR	PZU	502	Klatovy	PKT	535	Břeclav	PBV	567
				HKT	635		HBV	667
				LKT	035		LBV	067
Brno-venkov	PBO	504	Plzeň-sever	PPS	536	Hodonín	PHO	568
	HBO	604		HPS	636		HHO	668
	LBO	004		LPS	036		LHO	068
Brno-město	PBM	505	Plzeň-jih	PPJ	537	Jihlava	PJI	569
	HBM	605		HPJ	637		HJI	669
	LBM	005		LPJ	037		LJI	069
Ostrava	POS	506	Rokycany	PRO	538	Kroměříž	PKM	570
	HOS	606		HRO	638		HKM	670
	LOS	006		LRO	038		LKM	070
Plzeň-město	PPM	507	Sokolov	PSO	539	Prostějov	PPV	571
	HPM	607		HSO	639		HPV	671
	LPM	007		LSO	039		LPV	071
Ostrava	POV	509	Tachov	PTC	540	Třebíč	PTR	572
	HOV	609		HTC	640		HTR	672
	LOV	009		LTC	040		LTR	072
Benešov	PBN	510	Česká Lípa	PCL	542	Uherské Hradiště	PUH	573
	HBN	610		HCL	642		HUH	673
	LBN	010		LCL	042		LUH	073
Beroun	PBE	511	Děčín	PDC	543	Vyškov	PVY	574
	HBE	611		HDC	643		HVY	674
	LBE	011		LDC	043		LVY	074
Kladno	PKL	512	Chomutov	PCV	544	Zlín	PZL	575
	HKL	612		HCV	644		HZL	675
	LKL	012		LCV	044		LZL	075
Kolín	PKO	513	Jablonec nad Nisou	PJN	545	Znojmo	PZN	576
	HKO	613		HJN	645		HZN	676
	LKO	013		LJN	045		LZN	076
Kutná Hora	PKH	514	Liberec	PLI	546	Žďár nad Sázavou	PZR	577
	HKH	614		HLI	646		HZR	677
	LKH	014		LLI	046		LZR	077
Mělník	PME	515	Litoměřice	PLT	547	Bruntál	PBR	579
	HME	615		HLT	647		HBR	679
	LME	015		LLT	047		LBR	079
Mladá Boleslav	PMB	516	Louny	PLN	548	Frýdek-Místek	PFM	580
	HMB	616		HLN	648		HFM	680
	LMB	016		LLN	048		LFM	080
Nymburk	PNY	517	Most	PMO	549	Karviná	PKA	581
	HNY	617		HMO	649		HKA	681
	LNY	017		LMO	049		LKA	081
Praha-východ	PPH	518	Teplice	PTP	550	Nový Jičín	PNJ	582
	HPH	618		HTP	650		HNJ	682
	LPH	018		LTP	050		LNJ	082

Název	Prefix	OPR	Název	Prefix	OPR	Název	Prefix	OPR
Praha-západ	PPZ	519	Ústí nad Labem	PUL	551	Olomouc	POL	583
	HPZ	619		HUL	651		HOL	683
	LPZ	019		LUL	051		LOL	083
Příbram	PPB	520	Havlíčkův Brod	PHB	553	Opava	POP	584
	HPB	620		HHB	653		HOP	684
	LPB	020		LHB	053		LOP	084
Rakovník	PRA	521	Hradec Králové	PHK	554	Přerov	PPR	585
	HRA	621		HHK	654		HPR	685
	LRA	021		LHK	054		LPR	085
České Budějovice	PCB	523	Chrudim	PCR	555	Šumperk	PSU	586
	HCB	623		HCR	655		HSU	686
	LCB	023		LCR	055		LSU	086
Český Krumlov	PCK	524	Jičín	PJC	556	Vsetín	PVS	587
	HCK	624		HJC	656		HVS	687
	LCK	024		LJC	056		LVS	087
Jindřichův Hradec	PJH	525	Náchod	PNA	557	Jeseník	PJE	588
	HJH	625		HNA	657		HJE	688
	LJH	025		LNA	057		LJE	088
Pelhřimov	PPE	526	Pardubice	PPA	558	Praha	PAA	590
	HPE	626		HPA	658		HAA	690
	LPE	026		LPA	058		LAA	090
Písek	PPI	527	Rychnov nad Kněžnou	PRK	559	Praha	PAB	591
	HPI	627		HRK	659		HAB	691
	LPI	027		LRK	059		LAB	091
Prachatice	PPT	528	Semily	PSM	560	Praha	PAC	592
	HPT	628		HSM	660		HAC	692
	LPT	028		LSM	060		LAC	092
Strakonice	PST	529	Svitavy	PSY	561	ŠVZ HZS ČR- středisko Zbiroh	PUZ	596
	HST	629		HSY	661			
	LST	029		LSY	061			
Tábor	PTA	530	Trutnov	PTU	562	ŠVZ HZS ČR- středisko Brno	PUR	597
	HTA	630		HTU	662			
	LTA	030		LTU	062			
Domažlice	PDO	532	Ústí nad Orlicí	PUO	563	SOŠ PO a VOŠ PO	PSF	598
	HDO	632		HUO	663			
	LDO	032		LUO	063			
Cheb	PCH	533	Blansko	PBK	565			
	HCH	633		HBK	665			
	LCH	033		LBK	065			

Pozn.:

1. Z kapacitních a technických důvodů jsou ponechány prefixy podle dřívějšího územního členění.
2. Prefixy MV-GR HZS ČR, HÚOPH, zařízení GR, SOŠ PO a VOŠ PO a ZÚ HZS ČR neodpovídají územnímu členění.
3. Prefixy jsou rozděleny do dvou skupin. S počátečním písmenem P jsou vyhrazeny pro jednotky HZS ČR a HZS podniků, s počátečními písmeny H a L jsou vyhrazeny pro jednotky SDH obcí a SDH podniků.
4. Pozice O v selektivní volbě je rozdělena do tří skupin. Číslice 5 je vyhrazena pro jednotky HZS ČR a jednotky HZS podniků, číslice 6 je vyhrazena pro jednotky SDH obcí a SDH podniků a číslice 0 je vyhrazena pro jednotky SDH obcí, SDH podniků a další složky IZS.

Příloha č. 2 - Indexy volacích značek

ARS

Selektivní volba - celkový přehled pro HZS ČR a HZS podniků

5 PR STU

S	T	U	Radiostanice:
0	0 – 4	0 – 9	rezerva
0	5 – 9	0 – 9	na KOPIS HZS kraje, OS ZÚ a OPIS GŘ (integrované)
1 – 3	0 – 9	0	základnové u HZS ČR
1 – 3	0 – 9	1 – 2	v cisternových automobilových stříkačkách jednotek HZS ČR
1 – 3	0 – 9	3 – 4	ve výškové požární technice jednotek HZS ČR
1 – 3	0 – 9	5	ve velitelských automobilech jednotek HZS ČR
1 – 3	0 – 9	6	v technických automobilech jednotek HZS ČR
1 – 3	0 – 9	7	v cisternových automobilových stříkačkách jednotek HZS ČR
1 – 3	0 – 9	8 - 9	v ostatních automobilech jednotek HZS ČR
<i>Poznámka: Pozice T vyjadřuje příslušnost požární techniky k dané základně</i>			
4	0 – 9	0 – 9	ředitelství HZS kraje, rezerva pro pracoviště ÚO
5 – 6	0 – 9	0 – 9	přenosné u jednotek HZS ČR
7	0 – 9	0 – 9	jednotek HZS podniků
8	0 – 4	0 – 9	na KOPIS HZS kraje, OS ZÚ a OPIS GŘ (neintegrované)
8	5 – 9	0 – 9	rezerva
9	0 – 9	0 – 9	rezerva

Selektivní volba - celkový přehled
pro jednotky SDH obcí, jednotky SDH podniků a další složky IZS**6 PR STU**

S	T	U	Radiostanice:
0	0 – 9	0 – 9	jednotek SDH podniků
1	0 – 9	0 – 9	rezerva - jednotek SDH obcí a SDH podniků
2 – 9	0 – 9	0 – 9	jednotek SDH obcí

0 PR STU

S	T	U	Radiostanice:
0	0 – 9	0 – 9	další složky IZS (s vlastní volací značkou)
1	0 – 9	0 – 9	rezerva - jednotek SDH obcí a SDH podniků
2 – 9	0 – 9	0 – 9	jednotek SDH obcí

DRS**Individuální adresa - celkový přehled pro HZS ČR a HZS podniků****RRR 5 SS III**

I	I	I	Terminály:
1	2	3	
0	5 – 9	0 – 9	na KOPIS HZS kraje, OS ZÚ a OPIS GŘ (integrované)
1 – 3	0 – 9	0	základnové u HZS ČR
1 – 3	0 – 9	1 – 2	v cisternových automobilových stříkačkách jednotek HZS ČR
1 – 3	0 – 9	3 – 4	ve výškové požární technice jednotek HZS ČR
1 – 3	0 – 9	5	ve velitelských automobilech jednotek HZS ČR
1 – 3	0 – 9	6	v technických automobilech jednotek HZS ČR
1 – 3	0 – 9	7	v cisternových automobilových stříkačkách jednotek HZS ČR
1 – 3	0 – 9	8 – 9	v ostatních automobilech jednotek HZS ČR
<i>Poznámka: Pozice I₂ vyjadřuje příslušnost požární techniky k dané základně</i>			
4	0 – 9	0 – 9	ředitelství HZS kraje, rezerva pro pracoviště ÚO
5 – 6	0 – 9	0 – 9	přenosné u jednotek HZS ČR
7	0 – 9	0 – 9	jednotek HZS podniku
8	0 – 4	0 – 9	na KOPIS HZS kraje, OS ZÚ a OPIS GŘ (neintegrované)

**Individuální adresa - celkový přehled
pro jednotky SDH obcí a jednotky SDH podniků****RRR 6 SS III**

I	I	I	Terminály:
1	2	3	
0	5 – 9	0 – 9	jednotek SDH podniků
1	0 – 9	0 – 9	rezerva - jednotek SDH obcí a SDH podniků
2 – 7	0 – 9	0 – 9	jednotek SDH obcí
8	0 – 4	0 – 9	jednotek SDH obcí

Pozn:

1. V DRS je užití rozsahu 000 - 049 a 850 - 999 vyhrazeno pro služby sítě.
2. V ARS je užití rozsahu 000 - 049 a 850 – 999 povoleno jen ve výjimečných případech.

Příloha č. 3 - Statusy

Statusy		
Kód	Zobrazení	Význam
01	Výjezd vozidla	Výjezd vozidla k zásahu
02	Na místě	Příjezd vozidla na místo zásahu
03	Lokalizace	Lokalizace
04	Likvidace	Likvidace
05	Odjezd	Odjezd vozidla z místa zásahu
06	Příjezd na základnu	Příjezd vozidla na základnu
07	Připraven k výjezdu	Vozidlo je připraveno k výjezdu
08	Vrata otevřít	Otevření vrat u garážového stání vozidla
09	Zadost o spojení	Žádost o spojení s KOPIS HZS kraje
10		<i>rezerva</i>
11	SCC zapnut	Zapnutí AD/DA převodníku sloužícího k propojení ARS a DRS
12	SCC vypnut	Vypnutí AD/DA převodníku sloužícího k propojení ARS a DRS
13	RD na místě	Řídicí důstojník přijel na místo zásahu
14	Vysetrovatel na místě	Pracovník zjišťování příčin požáru přijel na místo zásahu
15	Jízda (odjezd)	Jízda vozidla bez možnosti výjezdu (oprava techniky, apod.)
16	Jízda (příjezd)	Návrat vozidla z jízdy bez možnosti výjezdu (oprava techniky, apod.)
17	Výcvik (odjezd)	Jízda vozidla s možností výjezdu (výcvik, apod.)
18	Výcvik (příjezd)	Návrat vozidla z jízdy s možností výjezdu (výcvik, apod.)
19	Prioritní zadost o spoj	Prioritní žádost o spojení
20	Hasiči na místě	Hasiči přijeli na místo zásahu
21	Policie ČR na místě	PČR přijela na místo zásahu
22	Zachranka na místě	Zdravotnická záchranná služba přijela na místo zásahu
23	Obecní policie na místě	Obecní policie přijela na místo zásahu
24	Plynáři na místě	Technik distributora plynu přijel na místo zásahu
25	Energetika na místě	Technik distributora elektrické energie přijel na místo zásahu
26	Vodáři na místě	Technik distributora vody přijel na místo zásahu
27	Štáb zřízen	Byl zřízen štáb velitele zásahu
28	Nebezpečí výbuchu	Hrozí nebezpečí výbuchu
29	Nebezpečí otravy	Hrozí nebezpečí otravy
30-39		<i>rezerva pro další statusy IZS</i>

Statusy		
Kód	Zobrazení	Význam
40	Nebezp stav odstraněn	Nebezpečný stav byl odstraněn
41	Pozar bez škody	Požár je beze škody
42	Pozar se škodou	Požár je se škodou
43	Uzavren plyn	Přívod plynu byl uzavřen
44	Uzavrena voda	Přívod vody byl uzavřen
45	Odpojena el. energie	Přívod elektrické energie byl odpojen
46	Odvetrani prirodzene	Objekt je odvětráván přirozenou cestou
47	Odvetrani nucene	Objekt je odvětráván nuceně
48	Otevreno bez poskozeni	Při otevírání nedošlo k poškození
49	Otevreno s poskozenim	Při otevírání došlo k poškození
50	Protipozarni optreni	Byla provedena protipožární opatření
51	Rizeni dopravy	Je prováděno řízení dopravy na pozemní komunikaci
52	Uklid vozovky	Je prováděn úklid vozovky
53	Informovan URD	Řídící důstojník územního odboru byl informován
54	Informovan KRD	Řídící důstojník HZS kraje byl informován
55	Informovan reditel UO	Ředitel územního odboru byl informován
56	Poskytnuty info mediim	Byly poskytnuty informace médiím
57	Predani MU majiteli	Místo události bylo předáno majiteli
58	Predani MU uzivateli	Místo události bylo předáno uživateli
59	Predani MU PCR	Místo události bylo předáno PČR
60-79		Pozice pro technologické akce (semafony, světla atd.)
80-96		Pozice pro technologické akce (ovládání vrat)
97	Tichy test	Ověření rádiové dostupnosti s KOPIS HZS kraje (zkouška spojení s technologií KOPIS HZS kraje bez nutnosti hlasové komunikace)
98-99		<i>rezerva</i>

Pozn: Podle technických parametrů stanic je možné zkrátit zobrazení významu statusu (kódu typické činnosti).

Příloha č. 4 - RFSI (Regional network, Fleet, Subfleet, Individual)**Složení identifikačního čísla terminálu**

RFSI	Význam jednotlivých pozic identifikačního čísla
RRR	Číslo regionální sítě
F	Flotila
SS	Skupina – identifikuje území nebo mají zvláštní určení
III	Individuální adresa

Číslo regionálních sítí

RRR	Regiony
101	hlavní město Praha
125	Středočeský kraj
222	Jihočeský kraj
262	Kraj Vysočina
322	Plzeňský kraj
362	Karlovarský kraj
422	Ústecký kraj
462	Liberecký kraj
522	Královéhradecký kraj
562	Pardubický kraj
622	Jihomoravský kraj
662	Zlínský kraj
722	Moravskoslezský kraj
762	Olomoucký kraj

Flotily / Organizace

Flotila (F)	Označení organizace (správa flotil) (ORG)	Skupina uživatelů
0 - část (SS 00 - 39)	0	servis systému, školy
0 - část (SS 40 - 59)	10	<i>rezerva</i>
0 - část (SS 60 - 79)	11	<i>rezerva</i>
0 - část (SS 80 - 99)	12	<i>rezerva</i>
1 - (celá)	1	PČR - útvary s celorepublikovou působností
2 - (celá)	2	PČR - regionální útvary
3 - část (SS 00 - 39)	3	státní organizace a správa
3 - část (SS 40 - 69)	13	GIBS
3 - část (SS 70 - 99)	14	<i>rezerva</i>
4 - část (SS 00 - 39)	4	jiné organizace
4 - část (SS 40 - 69)	15	<i>rezerva</i>
4 - část (SS 70 - 99)	16	<i>rezerva</i>
5 - (celá)	5	HZS ČR a HZS podniků
6 - (celá)	6	jednotky SDH obcí a SDH podniků
7 - (celá)	7	ZZS
8 - část (SS 00 - 81)	8	Ministerstvo obrany, Armáda ČR, Vojenská policie
8 - část (SS 82 - 99)	17	<i>rezerva</i>
9 - část (SS 00 - 49)	9	BIS
9 - část (SS 50 - 79)	18	<i>rezerva</i>
9 - část (SS 80 - 99)	19	<i>rezerva</i>

Skupiny

SS	Skupina	SS	Skupina
00	<i>rezerva</i>	50	Teplice
01	MV-GRH HZS ČR	51	Ústí nad Labem
02	ZÚ HZS ČR	52	<i>rezerva</i>
03	<i>rezerva</i>	53	Havlíčkův Brod
04	Brno-venkov	54	Hradec Králové
05	Brno	55	Chrudim
06	Ostrava	56	Jičín
07	Plzeň-město	57	Náchod
08	<i>rezerva</i>	58	Pardubice
09	Ostrava	59	Rychnov nad Kněžnou
10	Benešov	60	Semily
11	Beroun	61	Svitavy
12	Kladno	62	Trutnov
13	Kolín	63	Ústí nad Orlicí
14	Kutná Hora	64	<i>rezerva</i>
15	Mělník	65	Blansko
16	Mladá Boleslav	66	Brno-venkov
17	Nymburk	67	Břeclav
18	Praha-východ	68	Hodonín
19	Praha-západ	69	Jihlava
20	Příbram	70	Kroměříž
21	Rakovník	71	Prostějov
22	<i>rezerva</i>	72	Třebíč
23	České Budějovice	73	Uherské Hradiště
24	Český Krumlov	74	Vyškov
25	Jindřichův Hradec	75	Zlín
26	Pelhřimov	76	Znojmo
27	Písek	77	Žďár nad Sázavou
28	Prachatice	78	<i>rezerva</i>
29	Strakonice	79	Bruntál
30	Tábor	80	Frydek-Místek
31	<i>rezerva</i>	81	Karviná
32	Domažlice	82	Nový Jičín
33	Cheb	83	Olomouc
34	Karlovy Vary	84	Opava
35	Klatovy	85	Přerov
36	Plzeň-sever	86	Šumperk
37	Plzeň-jih	87	Vsetín
38	Rokycany	88	Jeseník
39	Sokolov	89	<i>rezerva</i>
40	Tachov	90	Praha
41	<i>rezerva</i>	91	Praha
42	Česká Lípa	92	Praha
43	Děčín	93	<i>rezerva</i>
44	Chomutov	94	<i>rezerva</i>
45	Jablonec nad Nisou	95	<i>rezerva</i>
46	Liberec	96	ŠVZ HZS ČR – středisko Zbiroh
47	Litoměřice	97	ŠVZ HZS ČR – středisko Brno
48	Louny	98	SOŠ PO a VOŠ PO
49	Most	99	<i>rezerva</i>

Individuální adresa - celkový přehled pro HZS ČR a HZS podniků

I 1	I 2	I 3	Terminály:
0	5 – 9	0 – 9	na KOPIS HZS kraje, OS ZÚ a OPIS GŘ (integrované)
1 – 3	0 – 9	0	základnové u HZS ČR
1 – 3	0 – 9	1 – 2	v cisternových automobilových stříkačkách jednotek HZS ČR
1 – 3	0 – 9	3 – 4	ve výškové požární technice jednotek HZS ČR
1 – 3	0 – 9	5	ve velitelských automobilech jednotek HZS ČR
1 – 3	0 – 9	6	v technických automobilech jednotek HZS ČR
1 – 3	0 – 9	7	v cisternových automobilových stříkačkách jednotek HZS ČR
1 – 3	0 – 9	8 – 9	v ostatních automobilech jednotek HZS ČR
<i>Poznámka: Pozice I₂ vyjadřuje příslušnost požární techniky k dané základně</i>			
4	0 – 9	0 – 9	ředitelství HZS kraje, rezerva pro pracoviště ÚO
5 – 6	0 – 9	0 – 9	přenosné u jednotek HZS ČR
7	0 – 9	0 – 9	jednotek HZS podniku
8	0 – 4	0 – 9	na KOPIS HZS kraje, OS ZÚ a OPIS GŘ (neintegrované)

**Individuální adresa - celkový přehled
pro jednotky SDH obcí a jednotky SDH podniků**

I 1	I 2	I 3	Terminály:
0	5 – 9	0 – 9	jednotek SDH podniků
1	0 – 9	0 – 9	rezerva pro jednotky SDH obcí a podniků
2 – 7	0 – 9	0 – 9	jednotek SDH obcí
8	0 – 4	0 – 9	jednotek SDH obcí

Příloha č. 5 - Hlasové funkční adresy VFADR

Individuální volání je směrováno na operační středisko základní složky IZS kraje, v jehož regionální síti je aktuálně zaregistrován odesílající terminál

VFADR	Krajská operační střediska základních složek IZS
2	Integrované operační středisko krajského ředitelství PČR (IOS KŘ PČR)
5	Krajské operační a informační středisko HZS kraje (KOPIS)
7	Krajské zdravotnické operační středisko ZZS (KZOS)

Individuální volání je směrováno na KOPIS požadovaného HZS kraje, bez ohledu na to, ve které regionální síti je aktuálně zaregistrován odesílající terminál

VFADR	KOPIS HZS
10	hlavního města Prahy
11	Středočeského kraje
12	Jihočeského kraje
13	Plzeňského kraje
14	Karlovarského kraje
15	Ústeckého kraje
16	Libereckého kraje
17	Královéhradeckého kraje
18	Pardubického kraje
19	Kraje Vysočina
20	Jihomoravského kraje
21	Zlínského kraje
22	Olomouckého kraje
23	Moravskoslezského kraje

Individuální volání je směrováno na pracoviště Národního dohledu DRS, bez ohledu na to, ve které regionální síti je aktuálně zaregistrován odesílající terminál

VFADR	Národní dohled DRS
31	pracoviště Národního dohledu rádiové sítě PEGAS

Příloha č. 6 - Česká hláskovací tabulka

Česká hláskovací tabulka pro písmena ⁶⁾ a čísla

Písmeno	Hláskujeme	Písmeno	Hláskujeme
A	Adam	Ň	Nina
B	Božena	O	Oto (Otakar)
C	Cyril	P	Petr
Č	Čeněk	Q	Quido [vysl. Kvído]
D	David	R	Rudolf
Ď	Ďáblíce	Ř	Řehoř
E	Emil	S	Svatopluk
F	František	Š	Šimon
G	Gustav	T	Tomáš
H	Helena	Ť	Těšnov
CH	Chrudim	U	Urban
I	Ivan	V	Václav
J	Josef	W	Dvojité V
K	Karel	X	Xaver
L	Ludvík	Y	Ypsilon
M	Marie	Z	Zuzana
N	Norbert	Ž	Žofie

Hláskovací tabulka pro čísla			
0	nula	5	pět
1	jedna	6	šest
2	dva	7	sedm
3	tři	8	osm
4	čtyry	9	devět
desetinná čárka	čárka		

Vícemístné číslo se hláskuje po jednotlivých číslicích:

1960 = jedna, devět, šest, nula

123,4 = jedna, dva, tři, čárka, čtyry

s dále uvedenými výjimkami

- a) index volací značky se hláskuje jako trojčíslí (060 = nulašedesát),
- b) služební čísla příslušníků se hláskují po trojčíslicích (216039 = dvěšestšestnáct, nulatřicetdevět),
- c) časový údaj se hláskuje po dvojčíslicích (9 hodin 25 minut 11 sekund = nuladevět, dvacetpět, jedenáct).

⁶⁾ Vyhláška č. 155/2005 Sb., o způsobu tvorby volacích značek, identifikačních čísel a kódů, jejich používání a o druzích radiokomunikačních služeb, pro které jsou vyžadovány, ve znění vyhlášky č. 103/2018 Sb.

Příloha č. 7 - Žádost o udělení Dokladu opravňujícího k provozu v ARS (písemná forma)

⇓ Vypíňuje žadatel ⇓

Žádost o udělení Dokladu ARS		<input type="checkbox"/> nová žádost	<input type="checkbox"/> změna
Žadatel (obec, zřizovatel HZS/JSDH podniku, složka IZS)			
IČO: <input style="width: 80px;" type="text"/>	ID datové schránky: <input style="width: 80px;" type="text"/>	Evidenční číslo jednotky: <input style="width: 80px;" type="text"/> <small>(jde-li o jednotku PO)</small>	
Adresa / sídlo žadatele (poštovní adresa pro doručování písemné korespondence)			
ulice: <input style="width: 300px;" type="text"/>	č.p./č.or.: <input style="width: 100px;" type="text"/>		
obec: <input style="width: 300px;" type="text"/>	PSC: <input style="width: 100px;" type="text"/>		
email: <input style="width: 300px;" type="text"/>	telefon: <input style="width: 100px;" type="text"/>		
Pověřená osoba žadatele			
titul: <input style="width: 60px;" type="text"/>	jméno: <input style="width: 150px;" type="text"/>	příjmení: <input style="width: 150px;" type="text"/>	titul: <input style="width: 60px;" type="text"/>
telefon: <input style="width: 280px;" type="text"/>	mobilní telefon: <input style="width: 200px;" type="text"/>		
email: <input style="width: 300px;" type="text"/>			
žádá o udělení Dokladu opravňujícího k provozu v ARS HZS ČR pro radiostanice jednotky SDH obce, jednotky HZS podniku, jednotky SDH podniku, složky IZS:			
v rozsahu uvedeném na druhé straně žádosti			
podpis pověřené osoby žadatele		otisk razítka žadatele	
datum: <input style="width: 200px;" type="text"/>			

⇓ Vypíňuje HZS kraje ⇓

Hasičský záchranný sbor kraje	
<p>potvrzuje údaje uvedené žadatelem a navrhuje pro výše uvedenou rádiovou síť kmitočty (kmitočtové páry) a volací značky tak, jak je uvedeno v přílohách. Pro udělení Dokladu opravňujícího k provozu v ARS stanovuje tyto další podmínky:</p>	
datum: <input style="width: 200px;" type="text"/>	podpis odpovědné osoby a otisk razítka HZS kraje

Příloha č. 8 - Žádost o udělení Dokladu opravňujícího k provozu v DRS (písemná forma)

↓ Vypíňuje žadatel ↓

Žádost o udělení Dokladu DRS <input type="checkbox"/> nová žádost <input type="checkbox"/> změna	
Žadatel (obec, zřizovatel HZS/JSDH podniku, složka IZS)	<input type="text"/>
IČO: <input type="text"/>	ID datové schránky: <input type="text"/> Evidenční číslo jednotky: <input type="text"/> (jde-li o jednotku PO)
Adresa / sídlo žadatele (poštovní adresa pro doručování písemné korespondence)	
ulice: <input type="text"/>	č.p./č.or.: <input type="text"/>
obec: <input type="text"/>	PSČ: <input type="text"/>
email: <input type="text"/>	telefon: <input type="text"/>
Pověřená osoba žadatele	
titul: <input type="text"/> jméno: <input type="text"/> příjmení: <input type="text"/> titul: <input type="text"/>	
telefon: <input type="text"/>	mobilní telefon: <input type="text"/>
email: <input type="text"/>	
žádá o udělení Dokladu opravňujícího k provozu v komunikačních prostředích organizace 5 a 6 v DRS pro terminály jednotky SDH obce, jednotky HZS podniku, jednotky SDH podniku, složky IZS:	
<input type="text"/>	
v rozsahu uvedeném na druhé straně žádosti	
<input type="text"/>	<input type="text"/>
podpis pověřené osoby žadatele	otisk razítka žadatele
datum: <input type="text"/>	

<i>Povinné položky - vyplní žadatel</i>							<i>Povinné položky - vyplní HZS kraje (u složek IZS vyplní žadatel)</i>	
Podruh zařízení*	Výrobce	Typ	Výrobní číslo	Umístění	Uprášení umístění	Volací značka	RFSI	

*Poddruh zařízení - přenosný, mobilní, základnový, jiné
 poznámka: pokud nedostačuje místo ve formuláři, je možno pokračovat dalším listem této druhé strany

Příloha č. 9 - Údaje staničního protokolu rádiových služeb a provozního deníku řídicí stanice

Minimální povinně uváděné údaje ve „Staničním protokolu rádiových služeb“

identifikace subjektu (jednotka PO xxx, složka IZS yyy)
datum (dd.mm.rrrr)
volací značka stanice
jméno předávající obsluhy
podpis předávající obsluhy
jméno přebírající obsluhy
podpis přebírající obsluhy
čas předání stanice (hh.mm)
stav stanice
místo pro případné další záznamy

Minimální povinně uváděné údaje ve „Staničním protokolu rádiových služeb vzdělávacího zařízení“ ve SOŠ PO a VOŠ PO, v zařízeních GŘ a ZÚ HZS ČR

identifikace „výukového“ subjektu
datum (dd.mm.rrrr)
rozsah volacích značek, nebo rozsah označení stanic
jméno předávajícího lektora
podpis předávajícího lektora
jméno přebírajícího lektora
podpis přebírajícího lektora
stav stanic
místo pro případné další záznamy

Minimální povinně uváděné údaje v písemně vedeném „Provozním deníku řídicí stanice“

identifikace subjektu (jednotka PO xxx, složka IZS yyy)
datum (dd.mm.rrrr)
čas (hh:mm)
volací značka stanice volané
volací značka stanice volající
text zprávy
jméno obsluhy řídicí stanice
místo pro případné další záznamy

Příloha č. 10 - Rozdělení územních kmitočtů ARS

Označení	Určená území (bývalé okresy)
U1	hl. m. Praha, Strakonice, Domažlice, Sokolov, Děčín, Jičín, Svitavy, Pelhřimov, Znojmo, Kroměříž, Opava
U2	Benešov, Rakovník, České Budějovice, Plzeň-jih, Cheb, Litoměřice, Jablonec nad Nisou, Hradec Králové, Žďár nad Sázavou, Vyškov, Vsetín
U3	Nymburk, Příbram, Český Krumlov, Tachov, Louny, Liberec, Chrudim, Jihlava, Břeclav, Prostějov, Nový Jičín
U4	Kladno, Kolín, Prachatice, Plzeň-město, Teplice, Semily, Rychnov nad Kněžnou, Brno-město, Zlín, Olomouc, Karviná
U5	Kutná Hora, Mělník, Jindřichův Hradec, Karlovy Vary, Rokycany, Ústí nad Labem, Trutnov, Ústí nad Orlicí, Blansko, Jeseník, Ostrava
U6	Mladá Boleslav, Praha-západ, Písek, Plzeň-sever, Most, Náchod, Havlíčkův Brod, Brno-venkov, Uherské Hradiště, Šumperk, Frýdek-Místek
U7	Beroun, Praha-východ, Tábor, Klatovy, Chomutov, Česká Lípa, Pardubice, Třebíč, Hodonín, Přerov, Bruntál



Příloha č. 11 - Paměťové pozice stanic

Doporučené naprogramování - přenosná stanice pro mužstvo

1 DIR K 14	1 K zásah
2 DIR N 15	2 N zásah
3 DIR I 16	3 I zásah
4 DIR S 17	4 S zásah
5 DIR IZS 25	5 A8 (převaděč, tunel, objektový)
6 DIR IZS 23 L	6 hlavní provozní kmitočet
7 IDR HZS 29	7 volitelné
8 IDR IZS 32	8 volitelné
9 nejdůležitější komunikace	9 volitelné
10 TKG IZS 112	10 volitelné
11 volitelné	11 volitelné
12 volitelné	12 volitelné
13 volitelné	13 volitelné
14 volitelné	14 volitelné
15 volitelné	15 V1 výcvikový
16 volitelné	16 V2 výcvikový
17 volitelné	
18 volitelné	
19 volitelné	
20 volitelné	

Doporučené naprogramování - přenosná stanice pro velitele

1 DIR K 14	1 K zásah
2 DIR N 15	2 N zásah
3 DIR I 16	3 I zásah
4 DIR S 17	4 S zásah
5 DIR IZS 25	5 A8 (převaděč, tunel, objektový)
6 DIR IZS 23 L	6 hlavní provozní kmitočet
7 IDR HZS 29	7 volitelné
8 IDR IZS 32	8 volitelné
9 nejdůležitější komunikace	9 volitelné
10 TKG IZS 112	10 volitelné
11 volitelné	11 P1 propojovací
12 volitelné	12 P2 propojovací
13 volitelné	13 volitelné
14 volitelné	14 volitelné
15 volitelné	15 V1 výcvikový
16 volitelné	16 V2 výcvikový
17 volitelné	
18 volitelné	
19 volitelné	
20 volitelné	

Doporučené naprogramování - mobilní stanice

1 DIR K 14	1 K zásah
2 DIR N 15	2 N zásah
3 DIR I 16	3 I zásah
4 DIR S 17	4 S zásah
5 DIR IZS 25	5 A8 (převaděč, tunel, objektový)
6 DIR IZS 23 L	6 hlavní provozní kmitočet
7 IDR HZS 29	7 volitelné
8 IDR IZS 32	8 volitelné
9 nejdůležitější komunikace	9 volitelné
10 TKG IZS 112	10 volitelné
11 volitelné	11 volitelné
12 volitelné	12 volitelné
13 volitelné	13 volitelné
14 volitelné	14 volitelné
15 volitelné	15 volitelné
16 volitelné	16 volitelné
17 volitelné	17 PEGAS - K
18 volitelné	18 PEGAS - N
19 volitelné	19 PEGAS - I
20 volitelné	20 PEGAS – S
	21 PEGAS – P1
	22 PEGAS – P2
	23 PEGAS – A8

Příloha č. 12 - Grafické přílohy

12.1 - Mapy komunikací

Prefixy volacích značek u HZS ČR a u jednotek HZS podniků, SDH obcí a SDH podniků

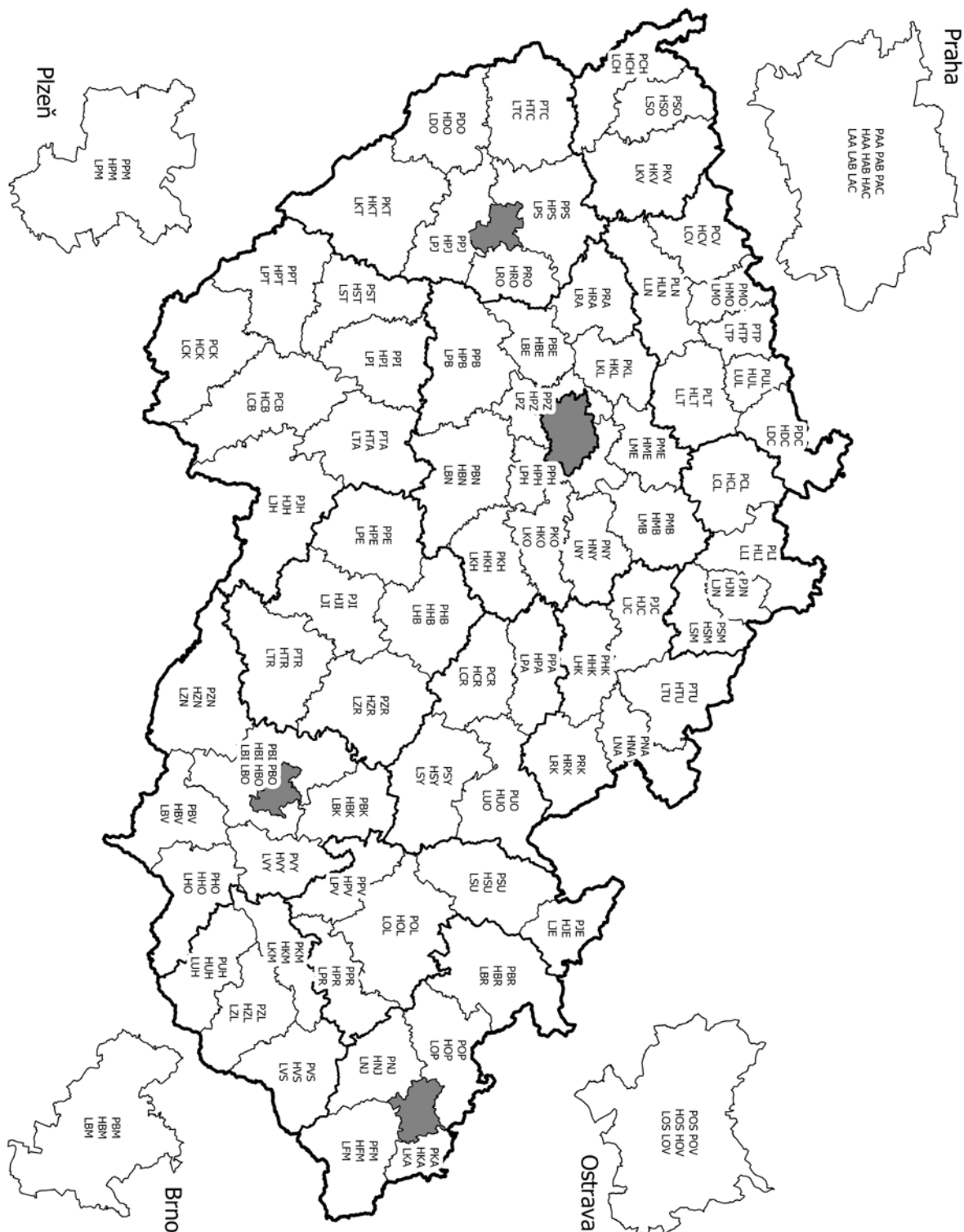

Volací značky KOPIS HZS krajů

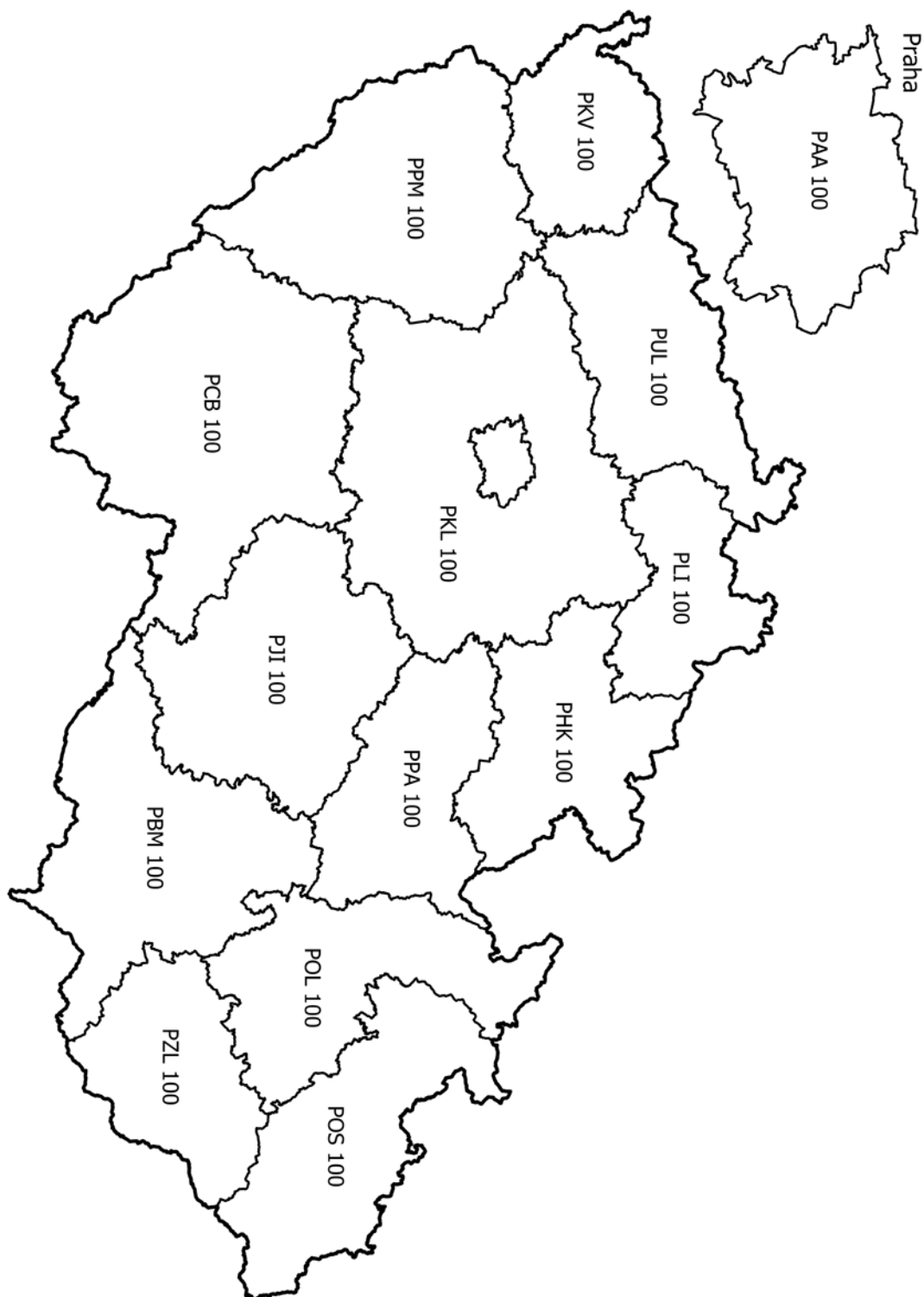

**Prefixy volacích značek
MV-GR HZS ČR, ZÚ HZS ČR, SOŠ PO a VOŠ PO a ŠVZ HZS ČR**

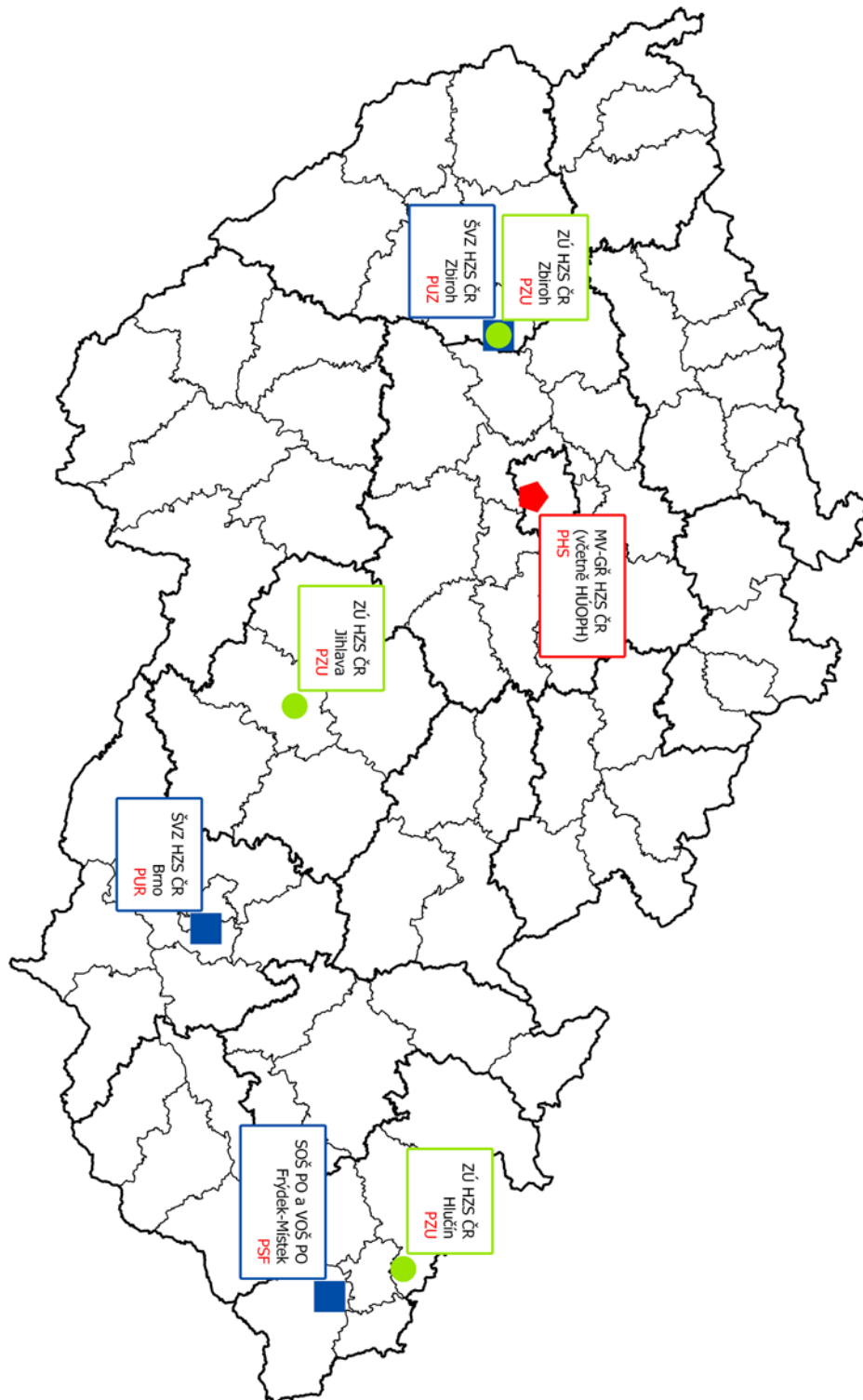

Číslo regionální sítě RN, kraj, RRR číslo a VFADR na KOPIS HZS kraje

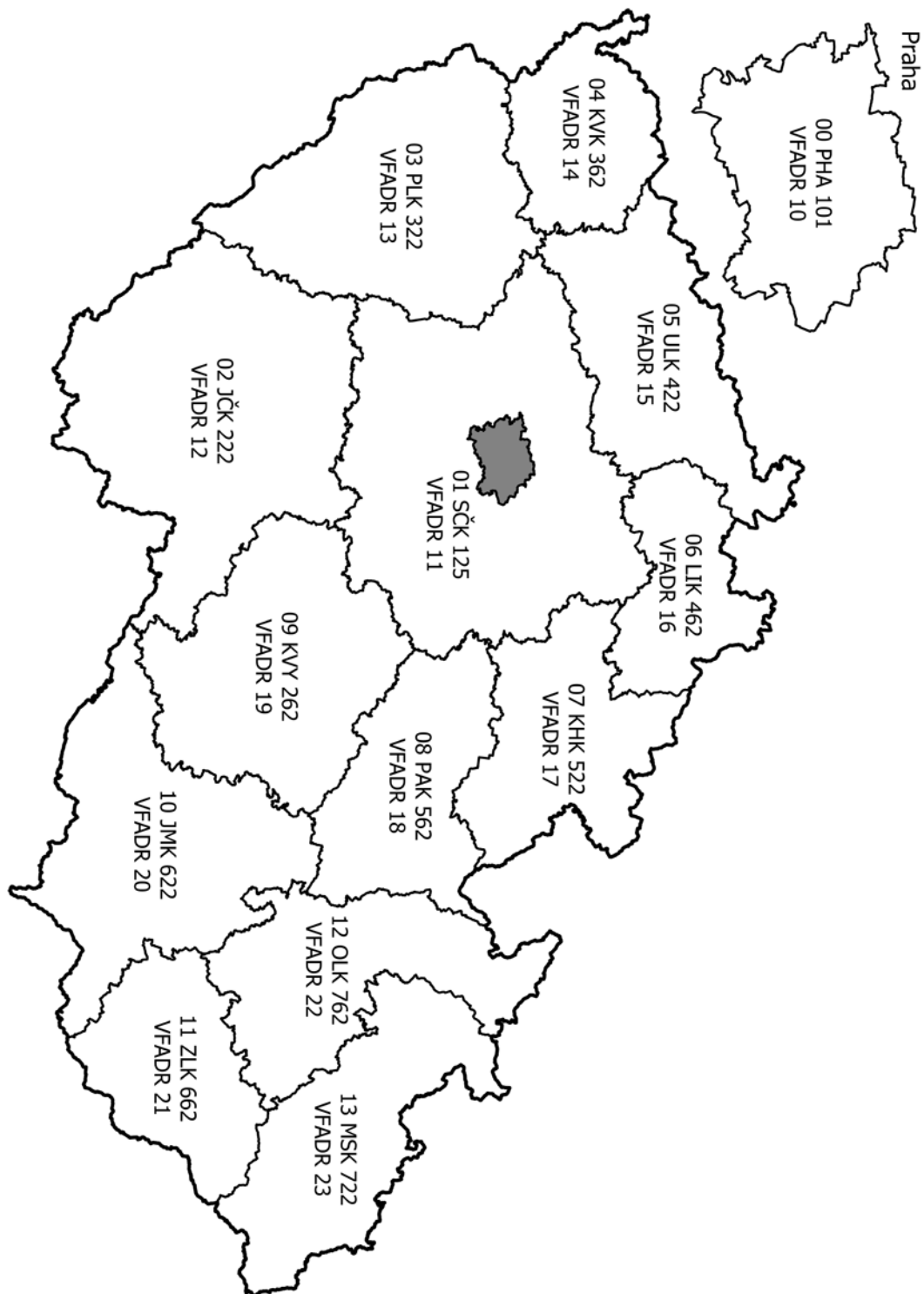

Územní TKG jednotek PO

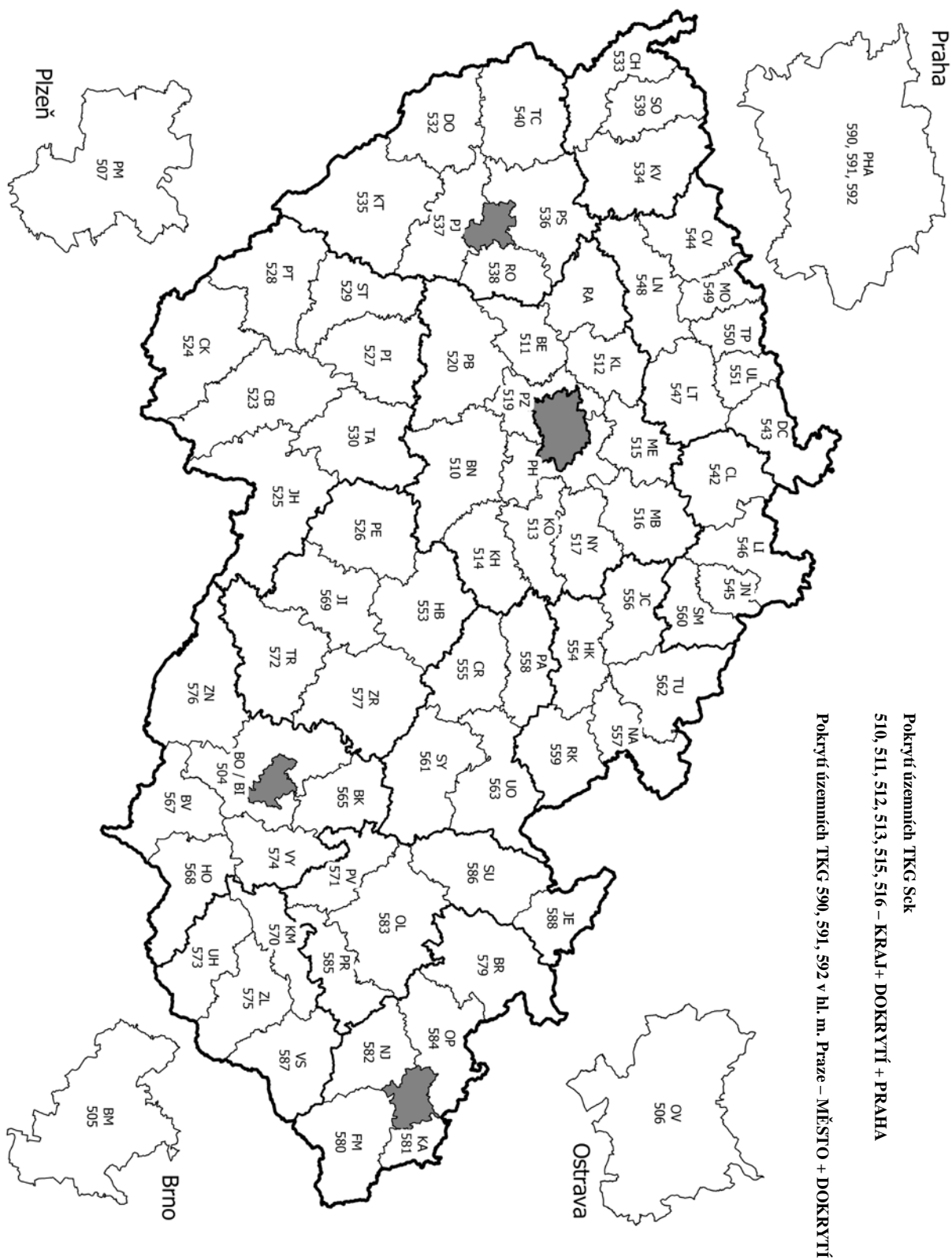

Používání územních, sektorových a městských TKG

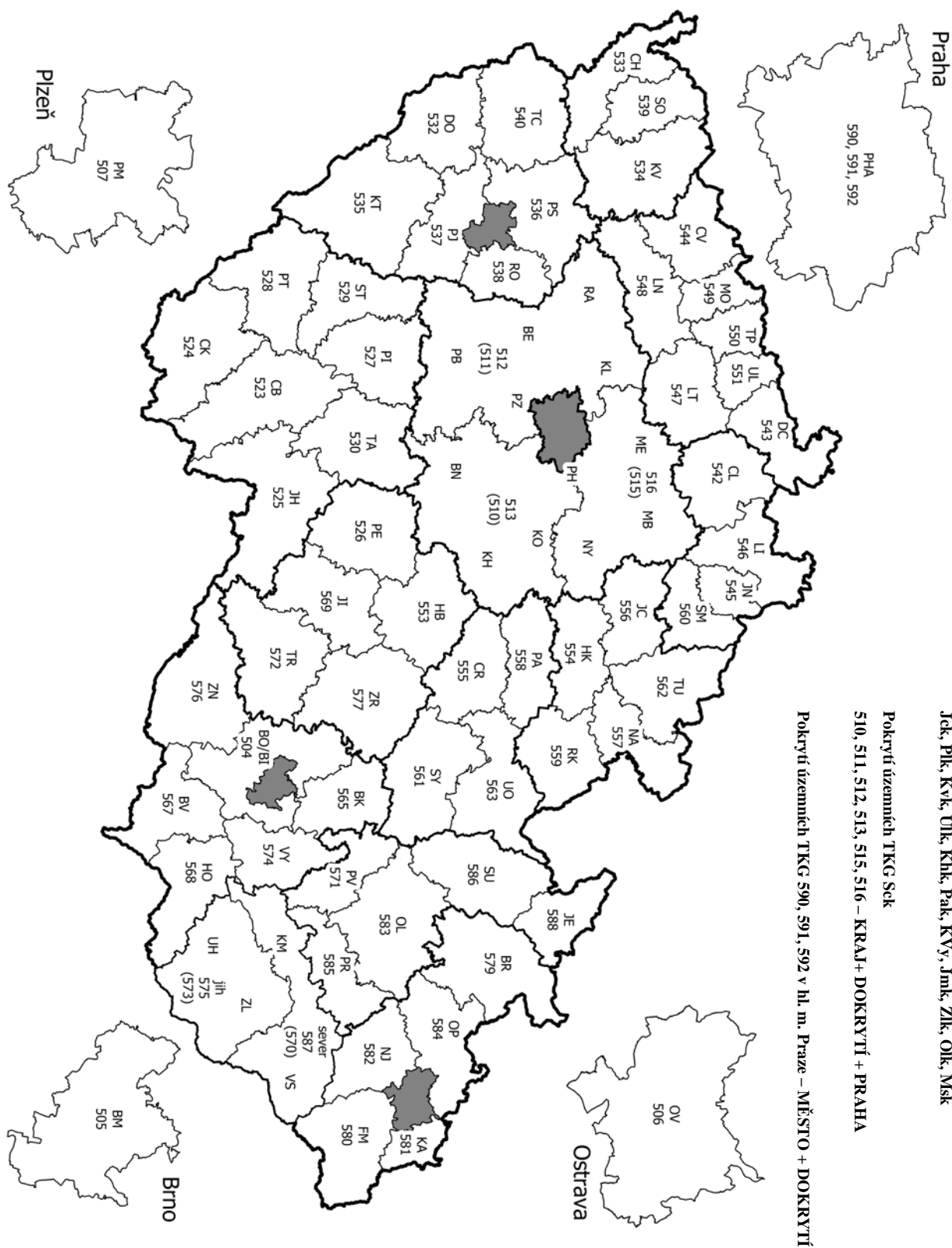

Akční TKG jednotek PO

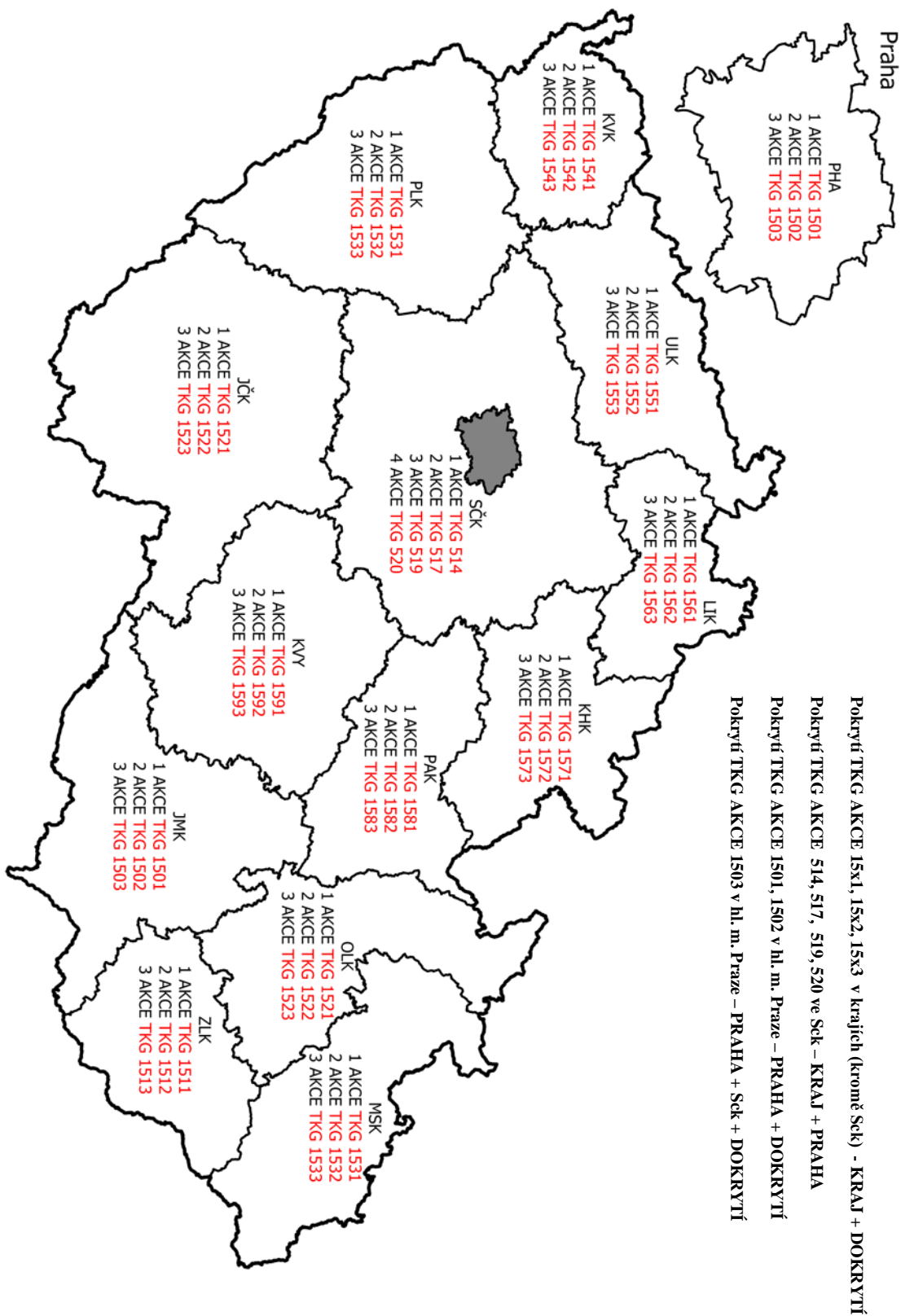

Celokrajské TKG jednotek PO a IZS

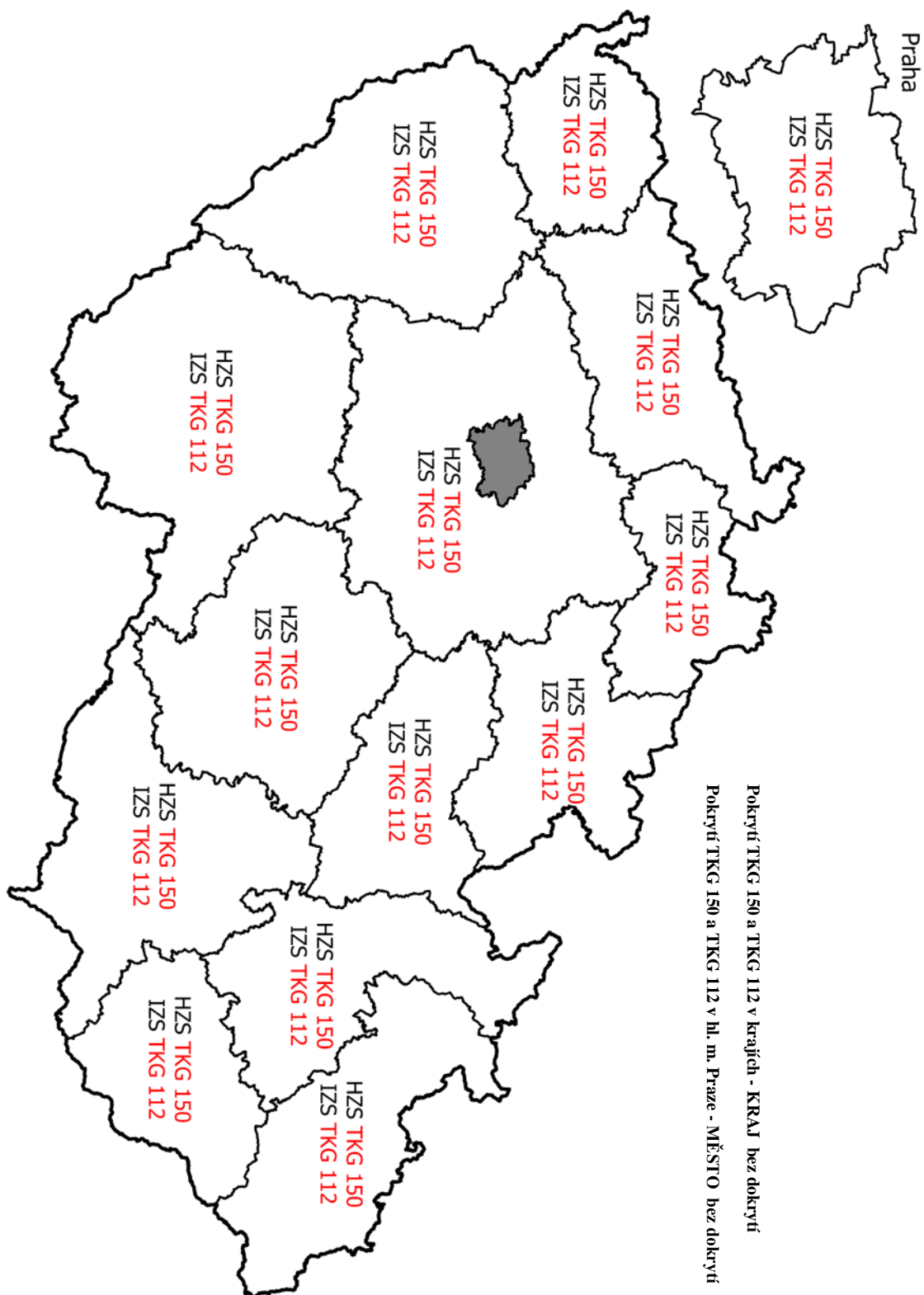

TKG 600-613

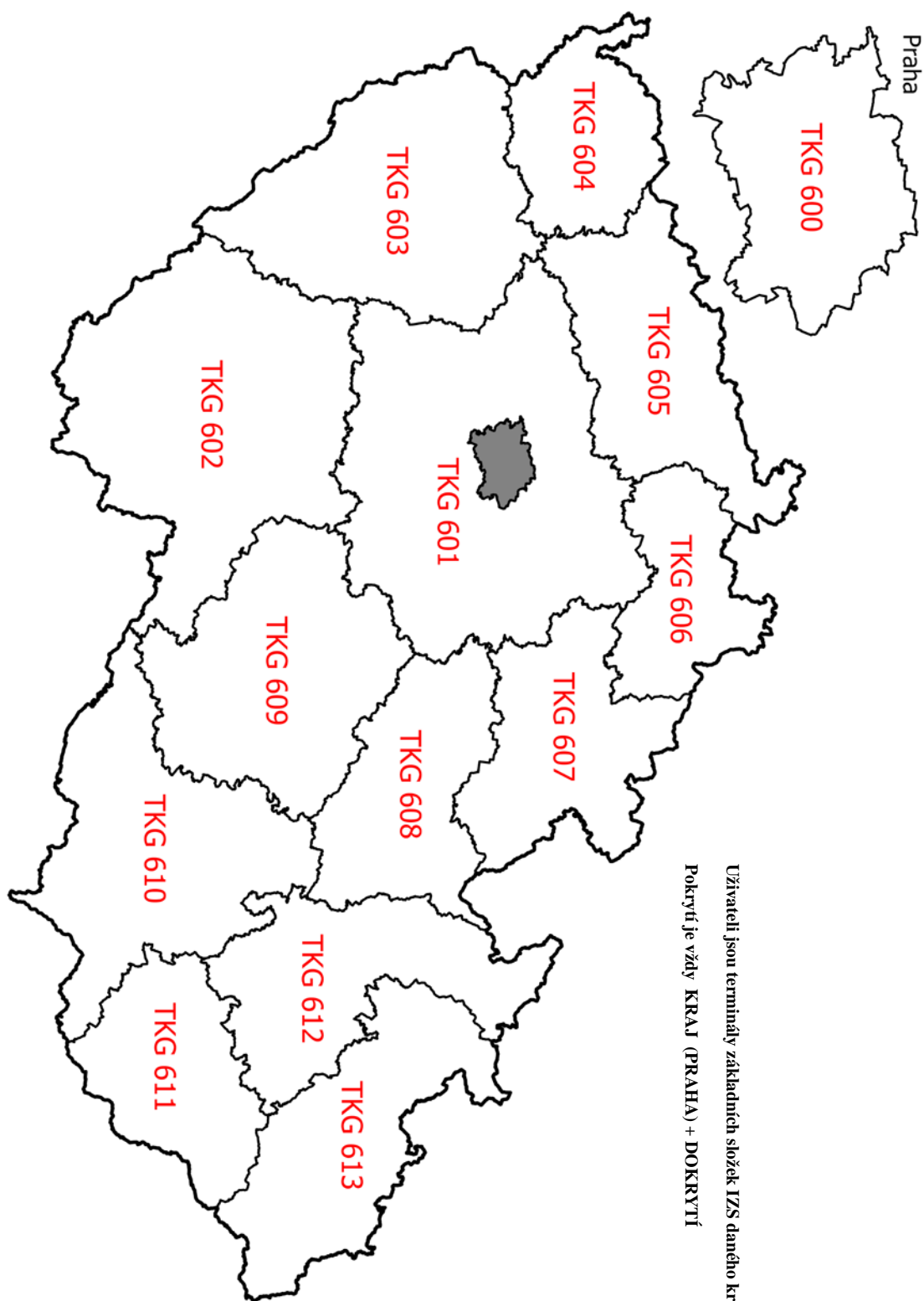

Celostátní TKG

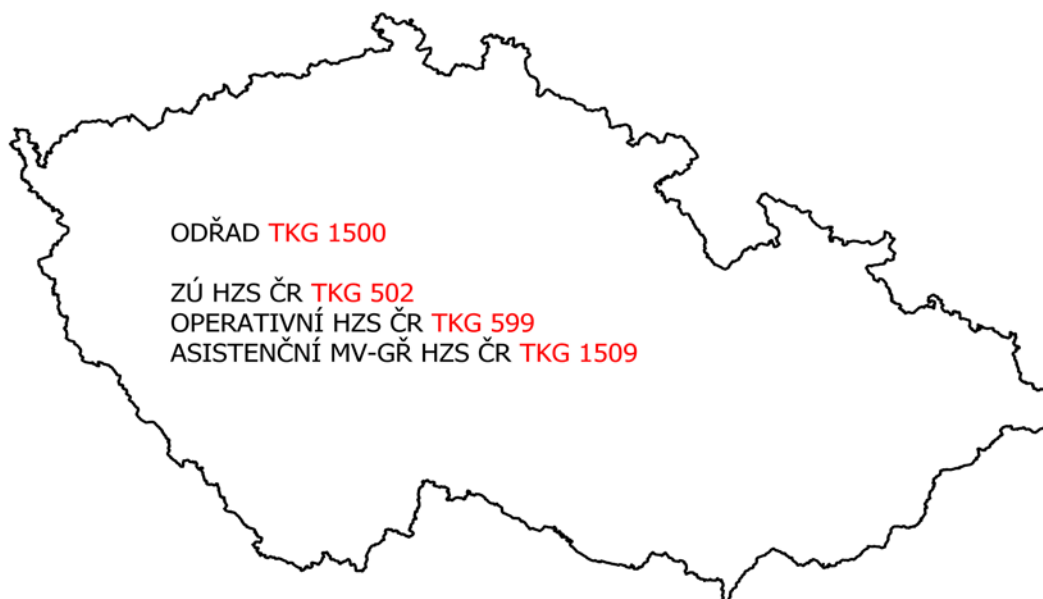

Použití TKG u MV-GŘ HZS ČR, HÚOPH a ZÚ HZS ČR

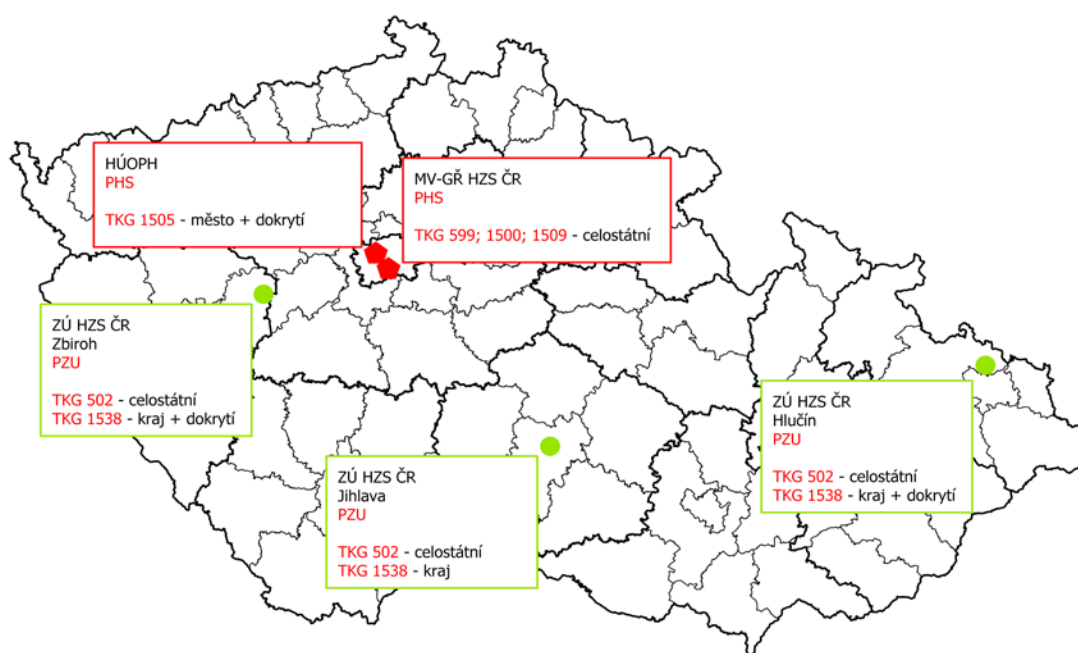

Použití TKG u ŠVZ HZS ČR a u SOŠ PO a VOŠ PO

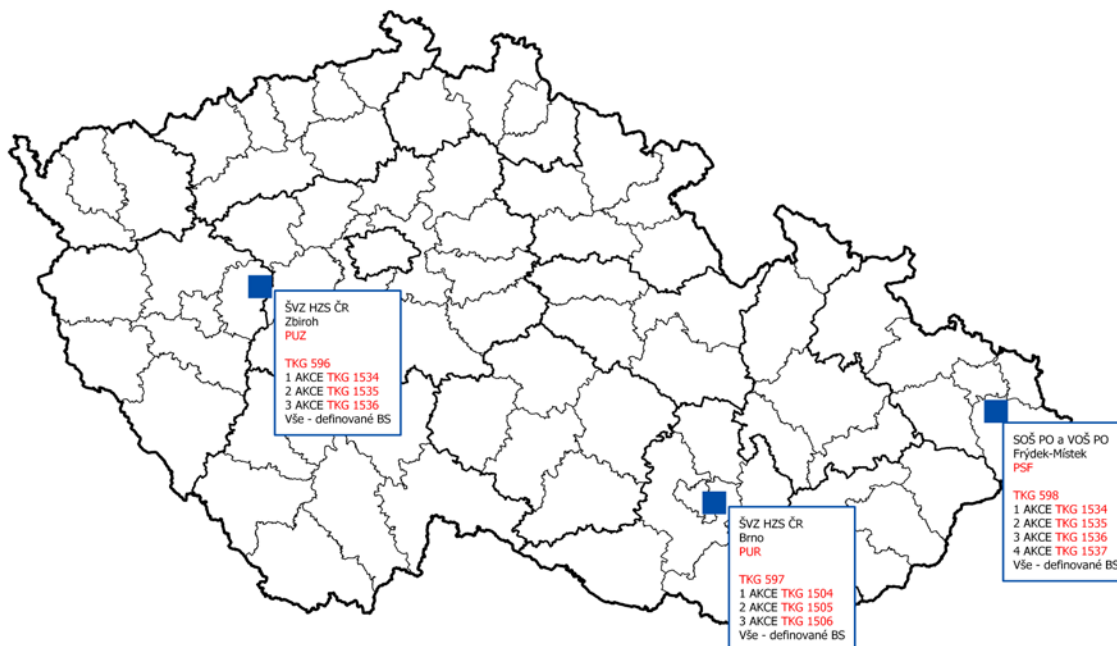

12.2 Schematické značky spojových prostředků

Radiostanice a analogová zařízení

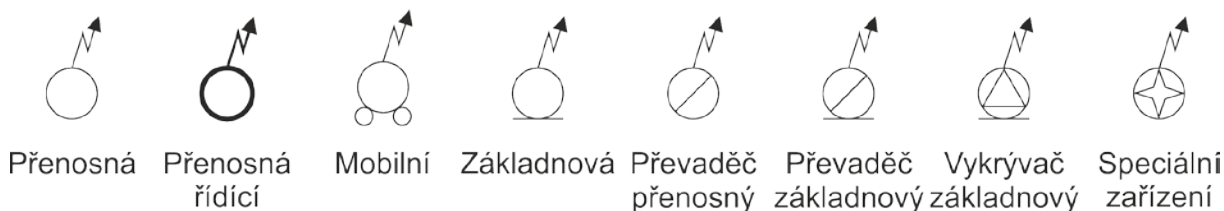

Terminály a digitální zařízení



Vozidlo, které je vybaveno převodníkem AD/DA



Schematické značky mohou být doplněny písemným označením např.:



Grafické znázornění případů, kdy jedna osoba obsluhuje dvě stanice

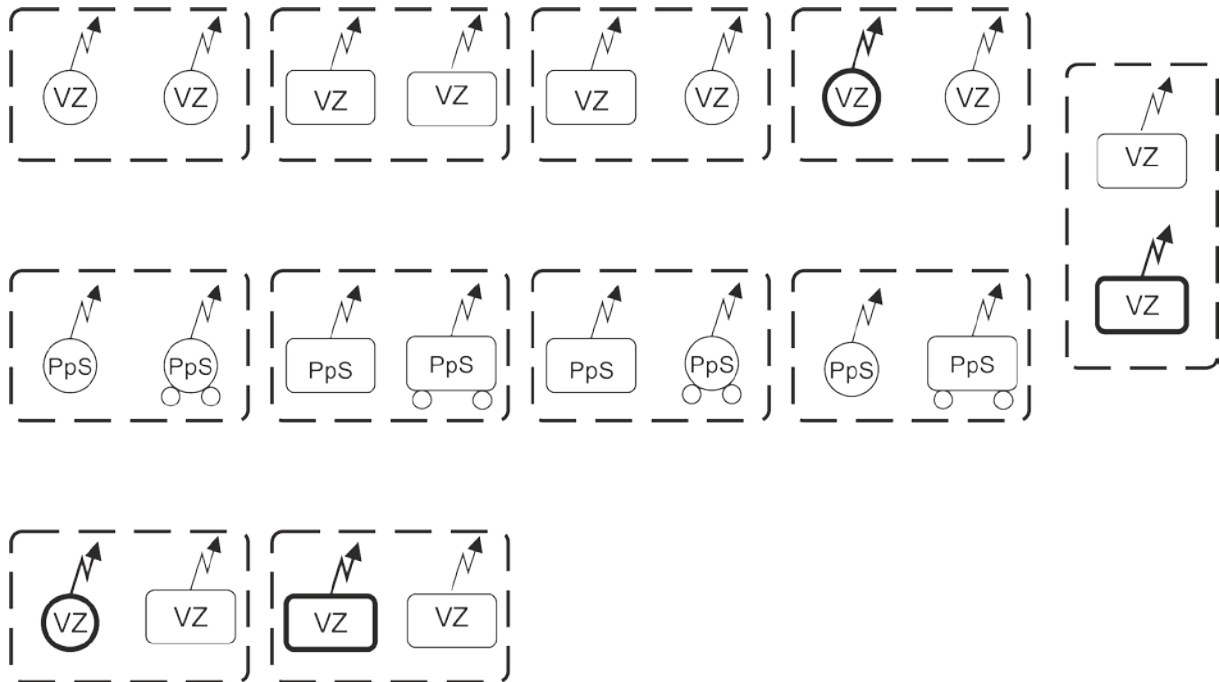

12.3 – Příklady vedení rádiové komunikace

Komunikace jednotky PO na místě zásahu v DRS a velitele zásahu s KOPIS HZS kraje v DRS

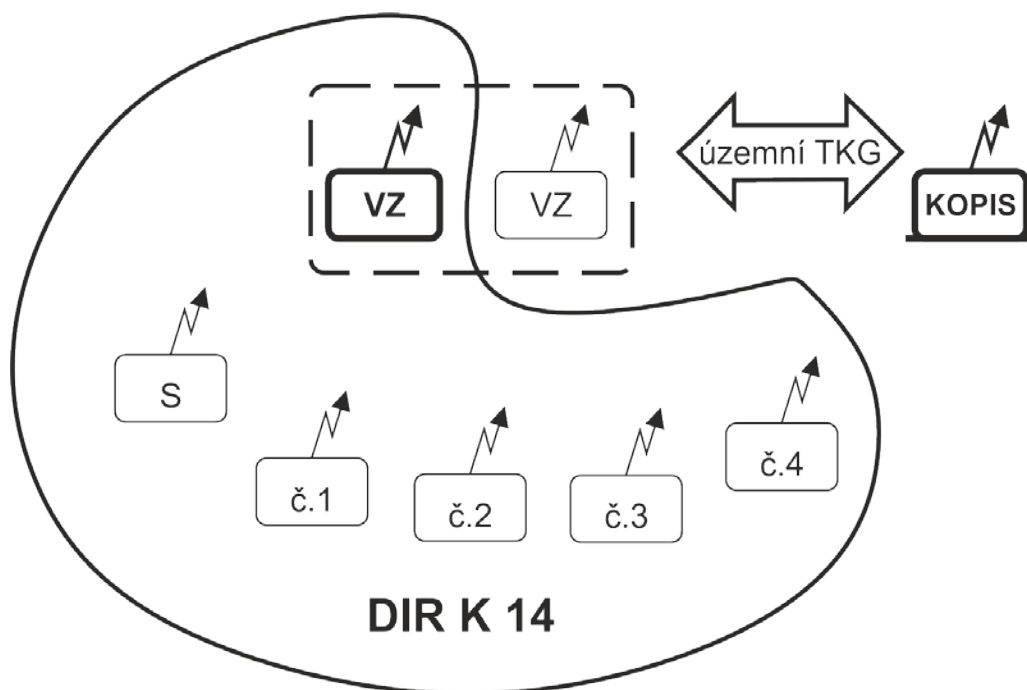

Komunikace jednotky PO na místě zásahu v ARS a velitele zásahu s KOPIS HZS kraje v ARS

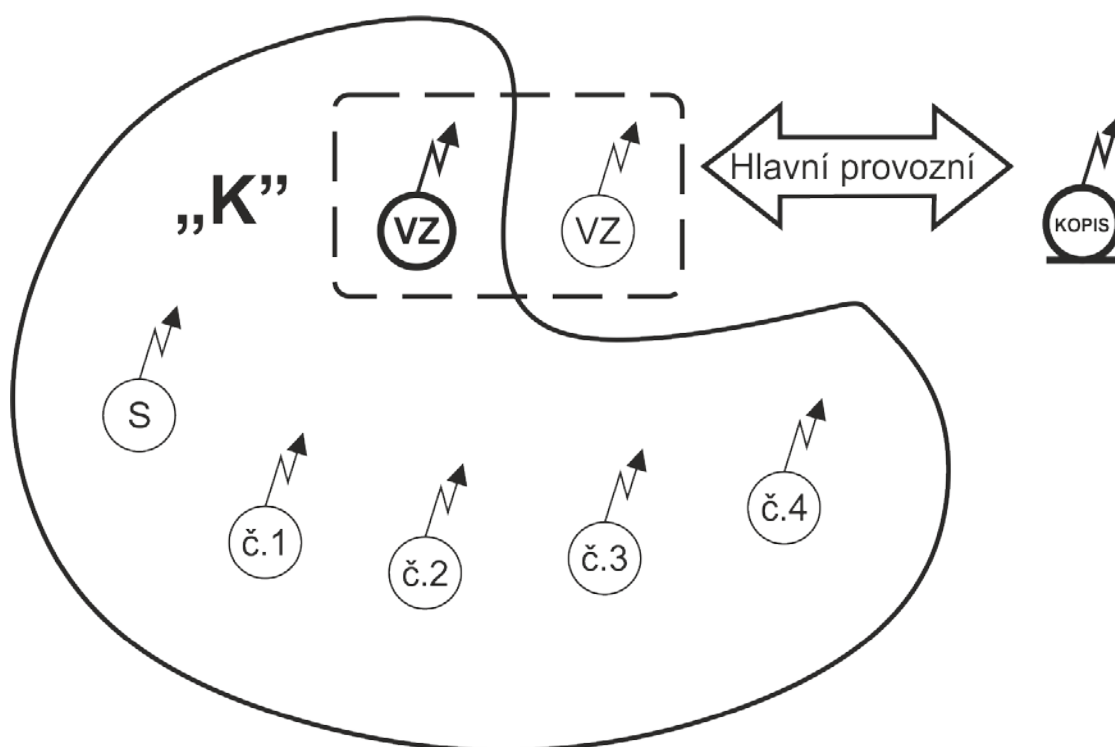

Komunikace jednotky PO na místě zásahu v ARS a velitele zásahu s KOPIS HZS kraje v DRS s využitím propojovacího kmitočtu a SCC

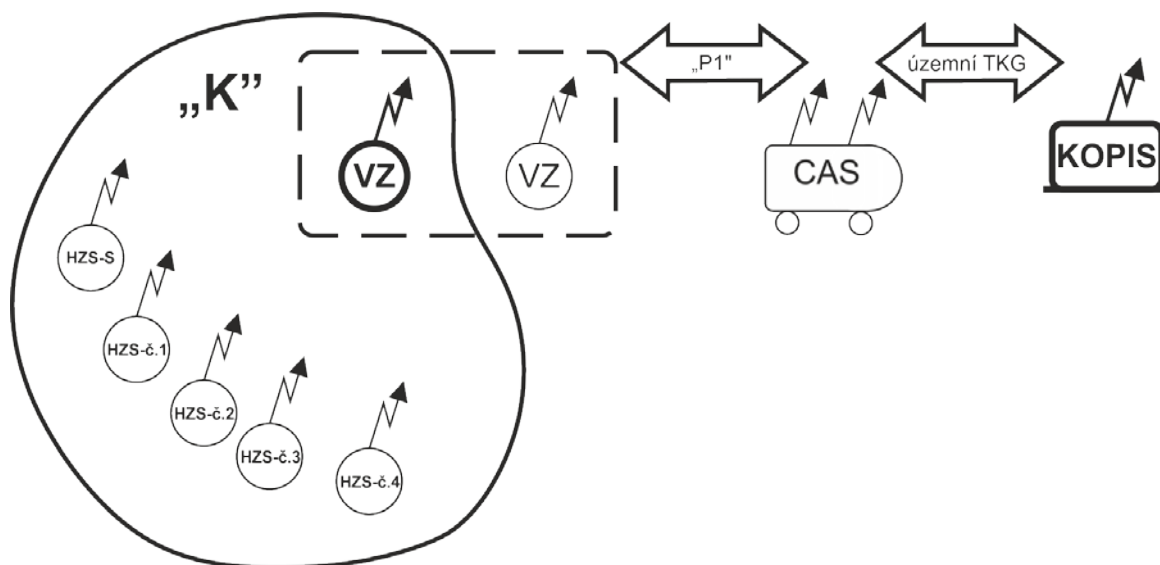

Komunikace jednotky PO na místě zásahu v ARS a velitele zásahu s KOPIS HZS kraje v DRS

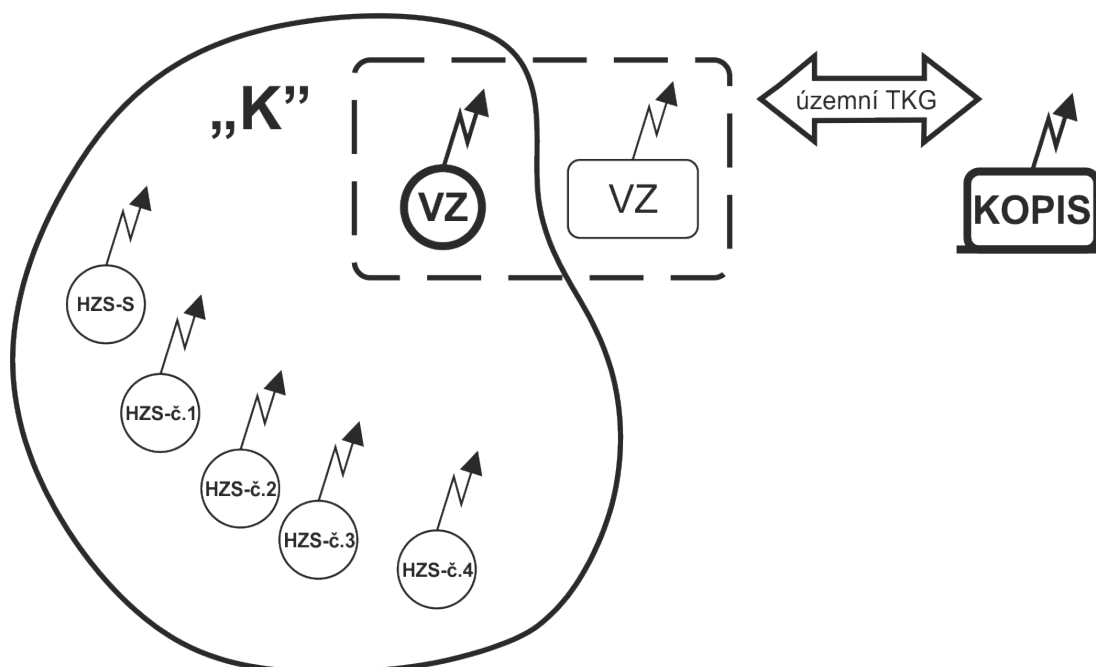

Komunikace jednotky PO na místě zásahu v ARS a velitele zásahu s KOPIS HZS kraje v DRS - velitel zásahu použije SCAN v ARS pro komunikaci s jednotkou PO a propojovací kmitočet s SCC pro komunikaci s KOPIS HZS kraje

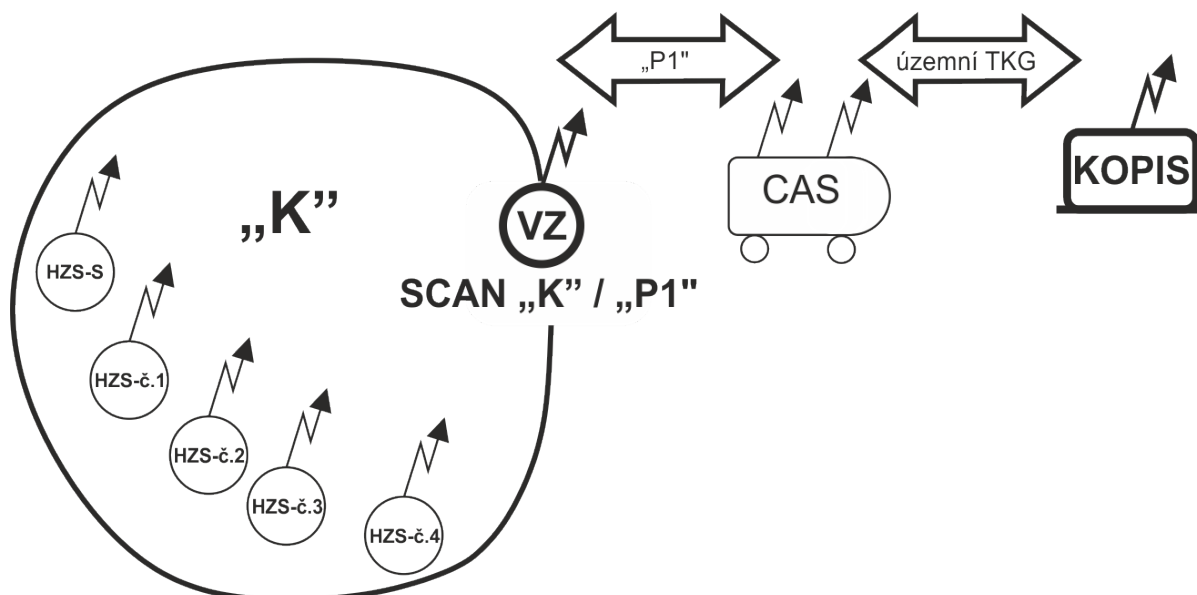

Komunikace jednotky PO na místě zásahu v ARS a velitele zásahu s KOPIS HZS kraje v ARS přes pomocníka pro spojení

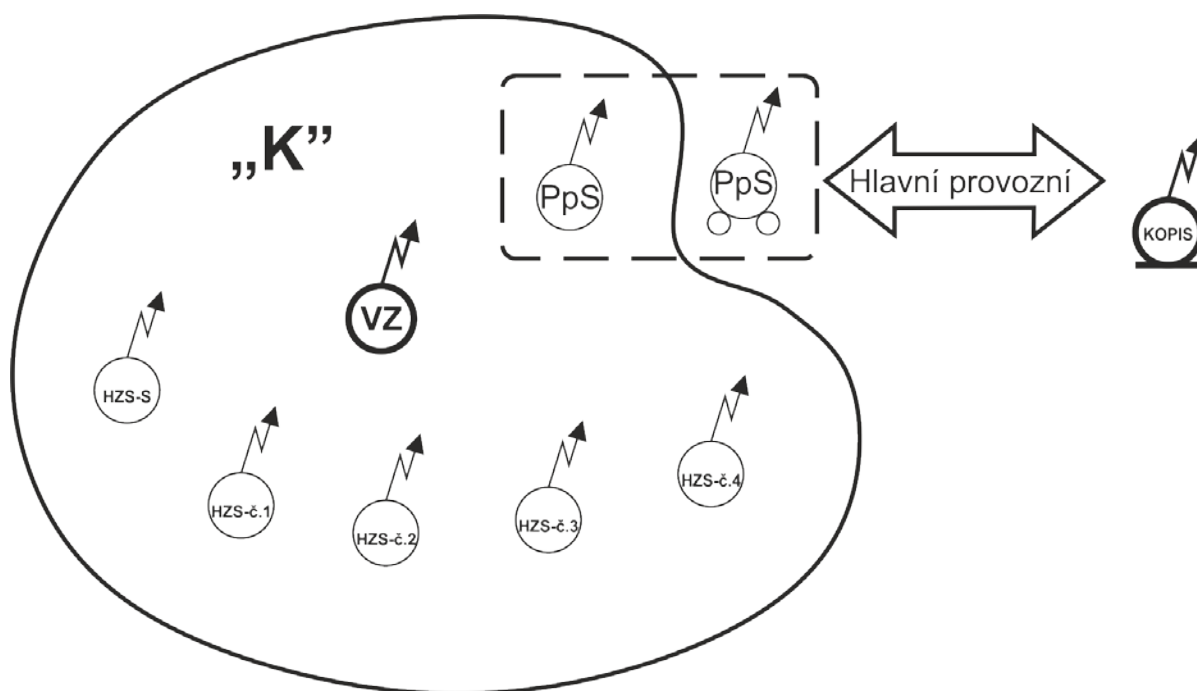

Komunikace jednotky PO na místě zásahu v DRS a velitele zásahu s KOPIS HZS kraje v DRS přes pomocníka pro spojení

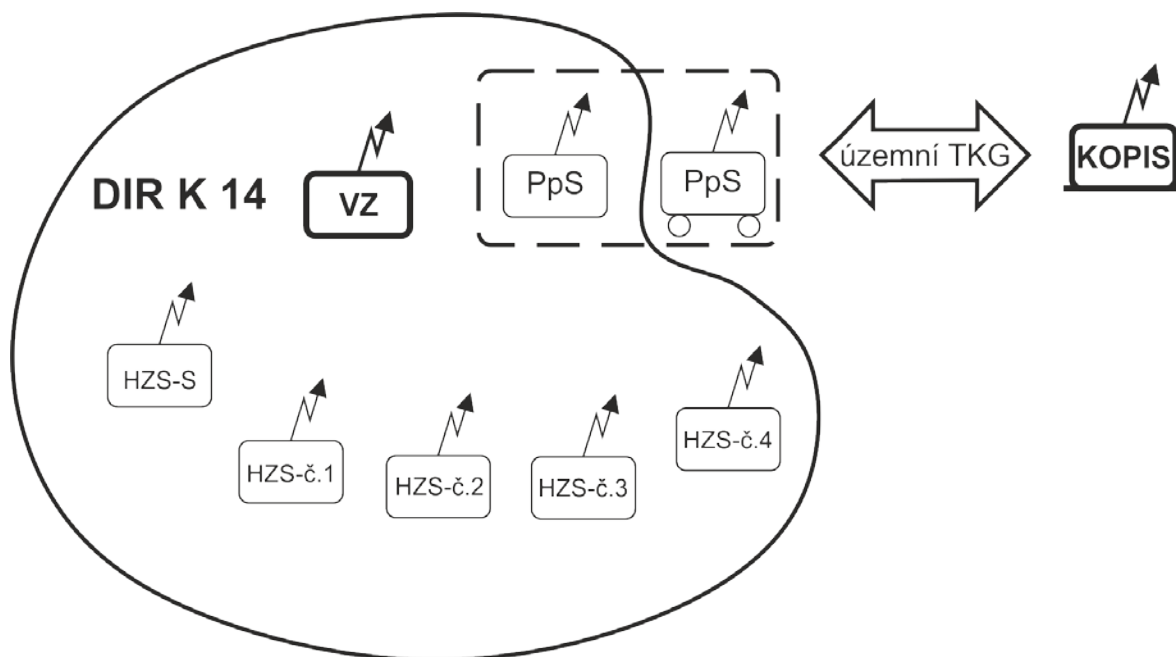

Komunikace jednotek PO na místě zásahu s využitím SCC a velitele zásahu s KOPIS HZS kraje v DRS

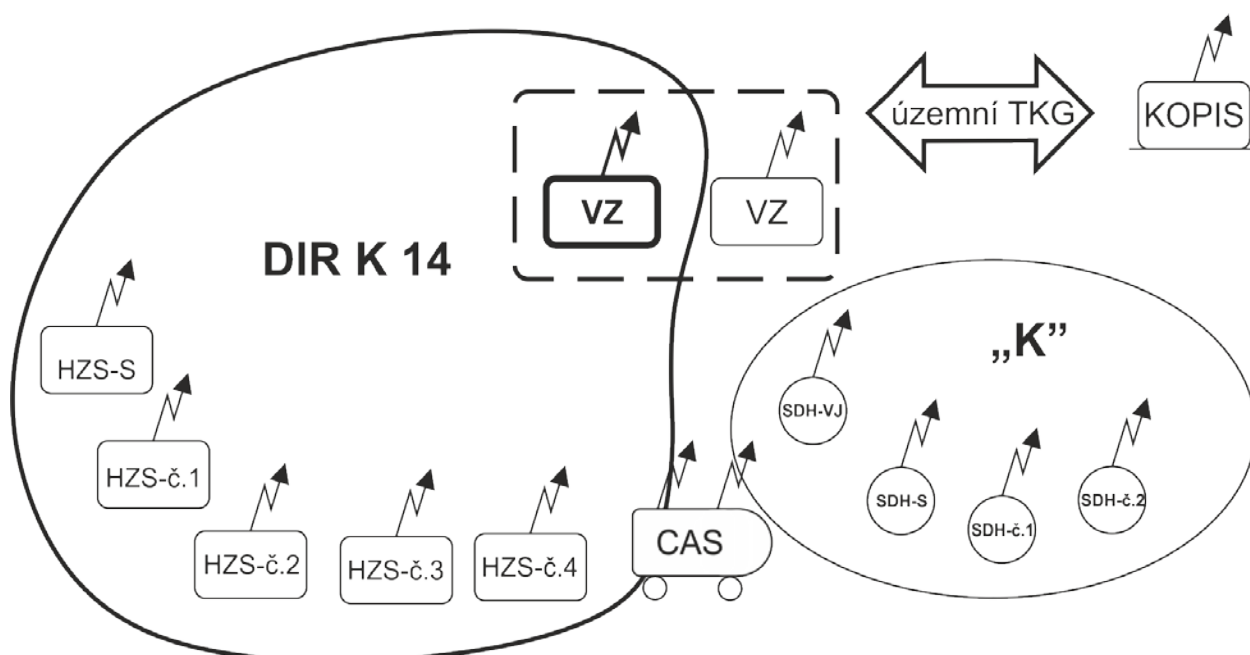

Komunikace jednotek PO na místě zásahu s využitím IDR s propojením přes SCC do zásahového kmitočtu v ARS a komunikace velitele zásahu s KOPIS HZS kraje v DRS přes pomocníka pro spojení

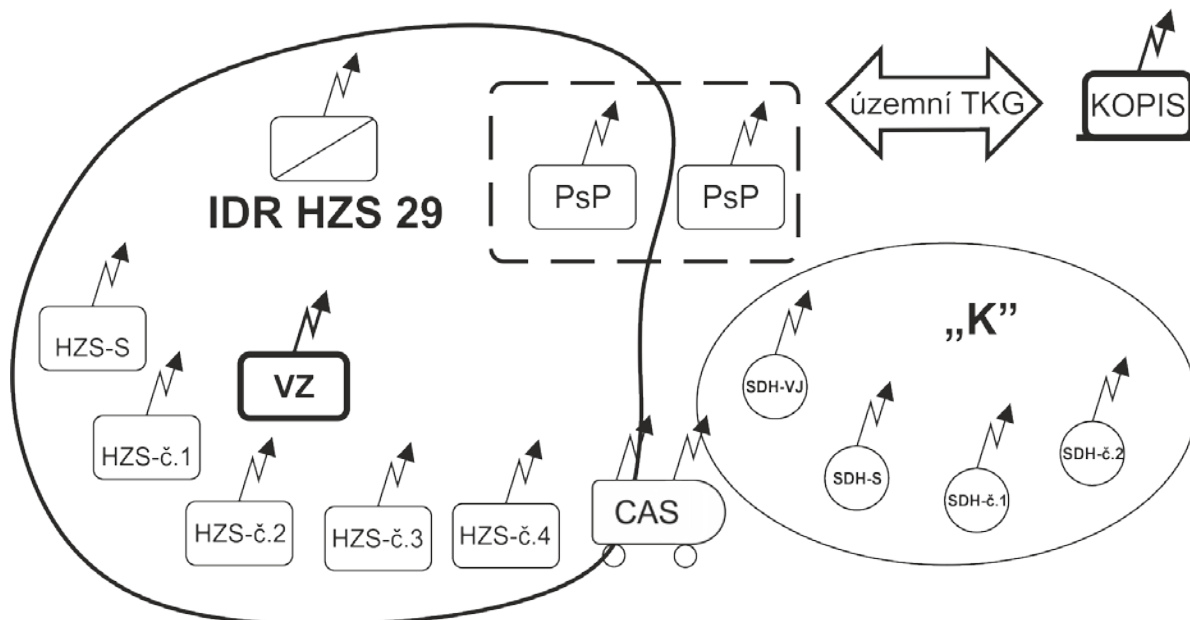

Komunikace jednotek PO na místě zásahu s využitím IDR s propojením přes SCC do převaděče v ARS a komunikace velitele zásahu s KOPIS HZS kraje v DRS přes pomocníka pro spojení

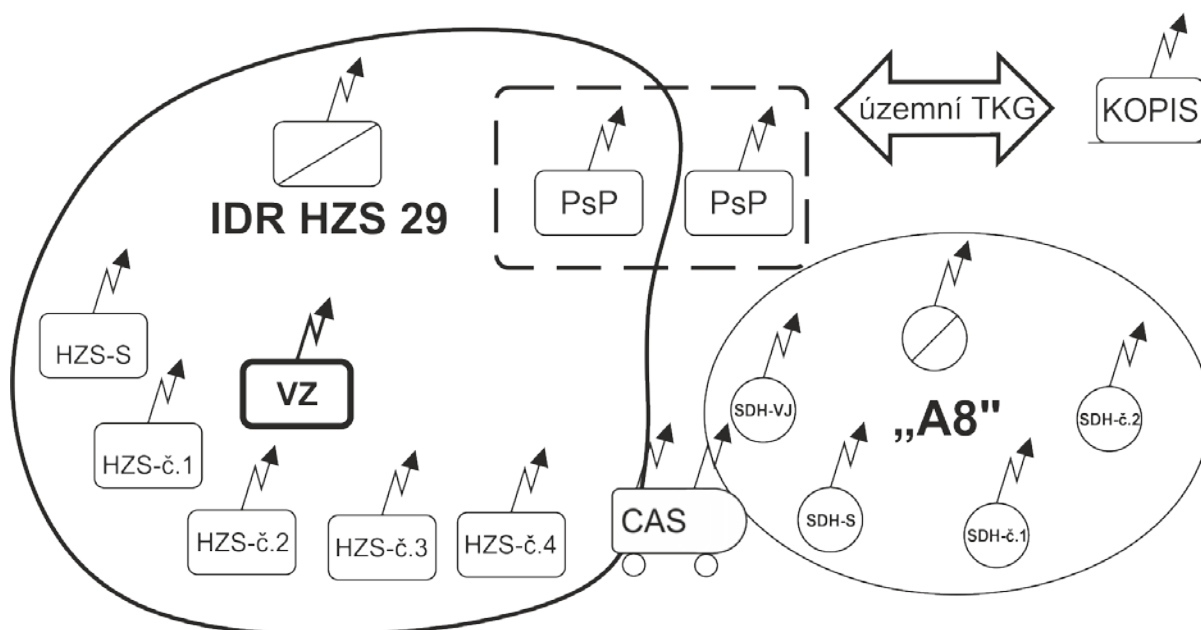

Komunikace štábu velitele zásahu s jednotkami PO na místě zásahu v DRS a velitele zásahu s KOPIS HZS kraje v DRS

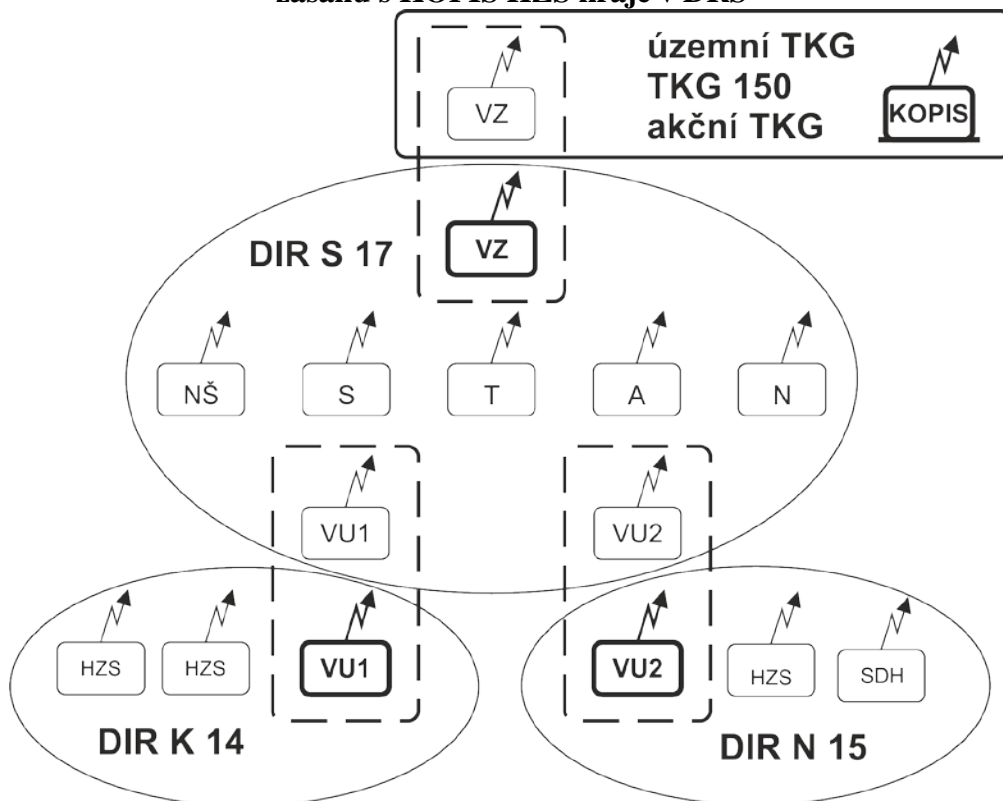

Komunikace štábu velitele zásahu s jednotkami PO a složkami IZS při součinnosti na místě zásahu v DRS a velitele zásahu s KOPIS HZS kraje v DRS

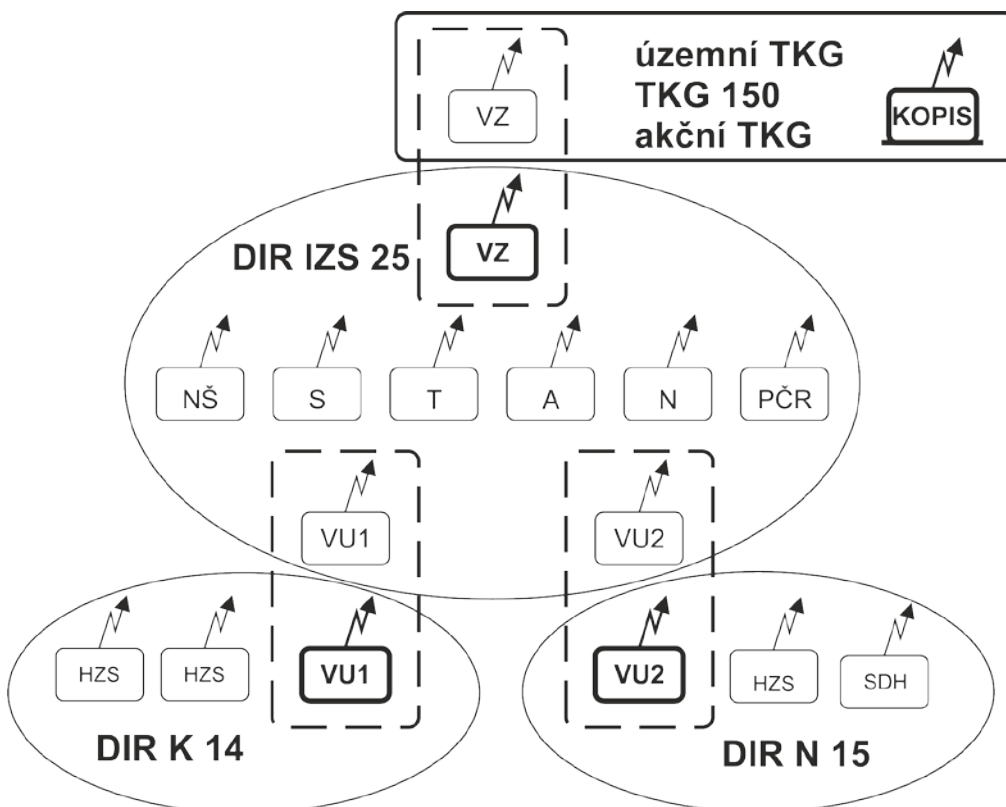

Komunikace štábu velitele zásahu s jednotkami PO na místě zásahu v ARS a velitele zásahu s KOPIS HZS kraje v DRS

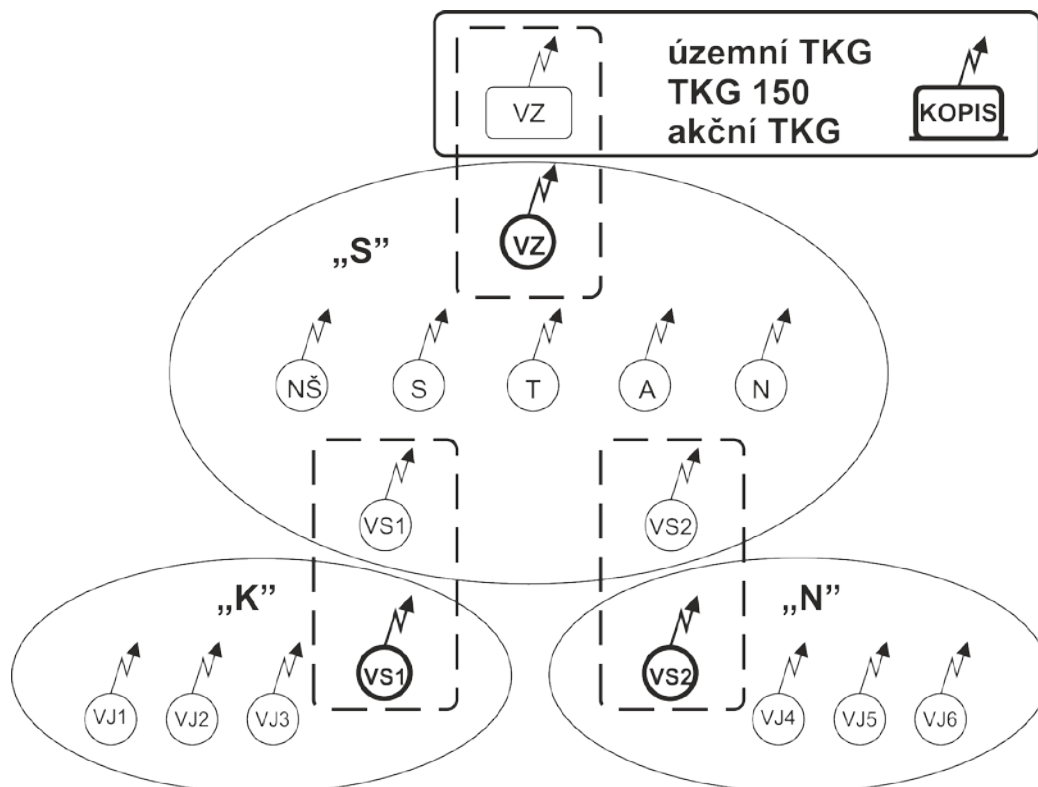

Komunikace štábu velitele zásahu s jednotkami PO na místě zásahu v ARS a velitele zásahu s KOPIS HZS kraje přes propojovací kmitočet a SCC v DRS

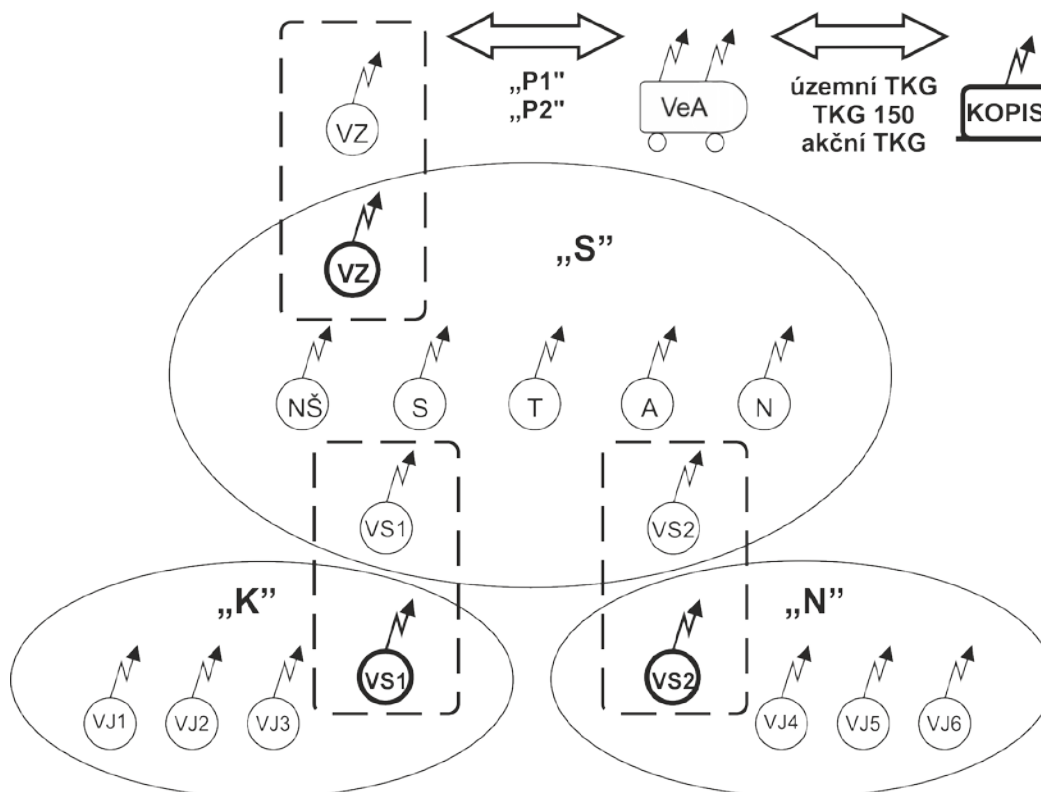

Komunikace štábu velitele zásahu s jednotkami PO na místě zásahu v ARS a složkami IZS v DRS pomocí SCC, komunikace velitele zásahu s KOPIS HZS kraje v DRS

